

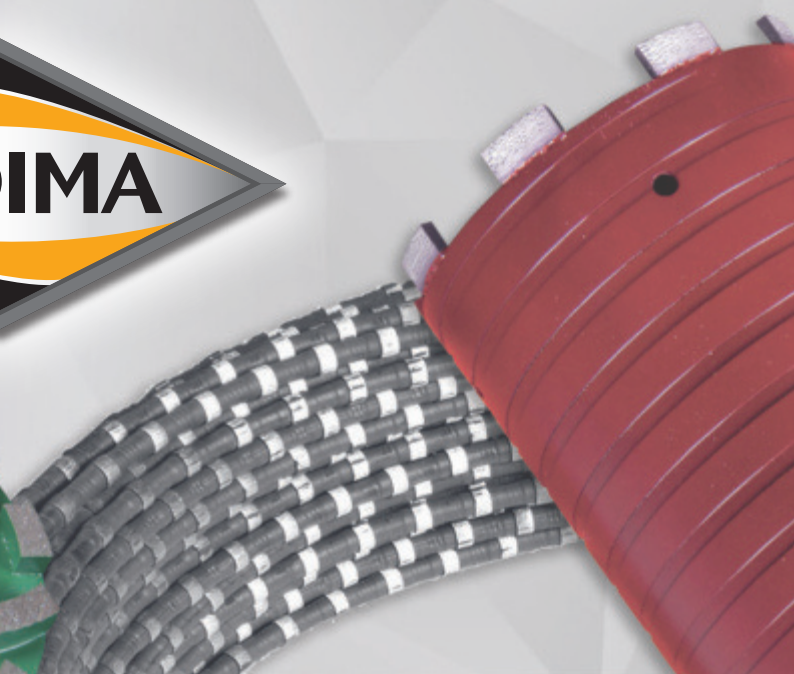

**Diamantwerkzeuge  
und Maschinen**  
für die Bauindustrie

**GESAMTSORTIMENT**

Gültig ab 01. Juli 2022





# CEDIMA

## DIAMANTWERKZEUGE UND MASCHINEN

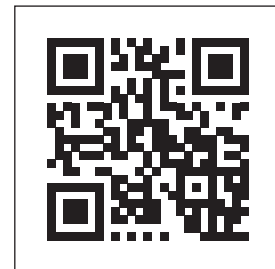
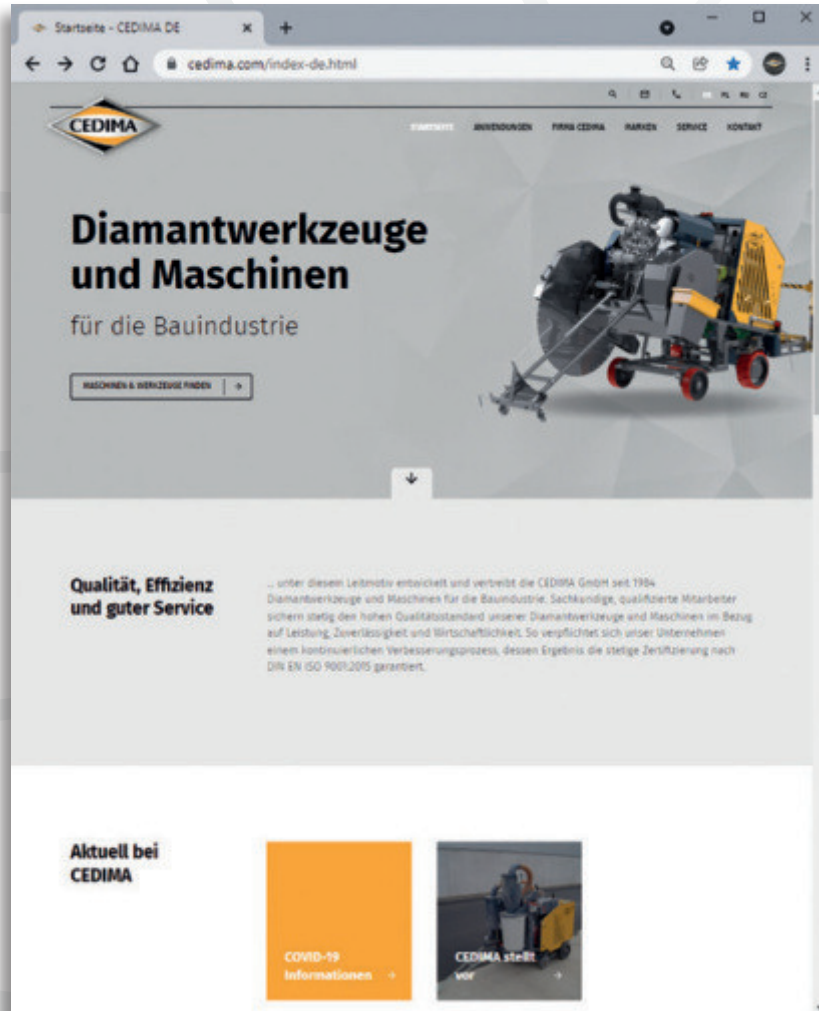

Visit us at

# www.cedima.com

Find us on



# GESAMTSORTIMENT 2022

## CEDIMA Diamantwerkzeuge

Diamantwerkzeuge für den Fachhandel  
 Diamant-Sägeblätter für den Profi-Einsatz  
 Diamant-Bohrkronen für den Profi-Einsatz  
 Diamant-Sägesaile für den Profi-Einsatz / Sägebänder

5

9

16

24

35



## CEDIMA Tischsägen

Tischsägen für BETON - ZIEGEL - KLINKER - NATURSTEIN  
 Tischsägen für FLIESEN - KACHELN - NATURSTEINPLATTEN  
 Tischsägen für GROSSE BLOCKSTEINE  
 Turmsäge / Stein-Bandsägen

37

40

41

42

43



## CEDIMA Fugenschneider

Fugenschneider KLEINE BAUREIHE - Schnitttiefe bis 200 mm  
 Fugenschneider MITTLERE BAUREIHE - Schnitttiefe bis 410 mm  
 Fugenschneider OBERFLÄCHENFRÄSE - Fräsbreite bis 400 mm  
 Fugenschneider VOLLHYDRAULISCHE BAUREIHE - Schnitttiefe bis 630 mm  
 Fugenschneider ELEKTRISCHE BAUREIHE - Schnitttiefe bis 500 mm  
 Fugenschneider MICROTRENCHING

45

47

48

50

51

54

56



## CEDIMA Kernbohrtechnik

BOHRWAGEN, max. Bohr-Ø 400 - 600 mm  
 BOHRMOTOREN elektrisch, max. Bohr-Ø 160 - 500 mm  
 ROHRBOHRMASCHINE, max. Bohr-Ø 350 mm  
 BOHRSTÄNDER, max. Bohr-Ø 400 - 800 mm  
 DOPPELSÄULEN-BOHRMASCHINE, max. Bohr-Ø 1250 mm  
 HYDRAULISCHE BOHRMOTOREN, max. Bohr-Ø 151 - 800 mm  
 Motoranbauplatten, Distanzplatten, Zubehör

59

61

62

63

64

66

67

68



## CEDIMA Wandsägetechnik

Wandsäge WSx-296  
 Wandsägen WS-451 Serie - WS-451 EE / WS-451 EH / WS-451 HH  
 Wandsägetechnik Zubehör

71

73

74

76



## CEDIMA Seilsägetechnik

Seilsäge-Automaten CSA-100 H und CSA-1001 H  
 Seilsägetechnik - Zubehör  
 Seilsägetechnik - Seilschutz und Wasserfangvorrichtung

77

80

82

84



## CEDIMA Spezialmaschinen

Betonschlämme-Separator  
 Hydraulikaggregate  
 Fugenbürstenmaschine, Anfasmaschine

85

86

87

88



**Anhang** - Allgemeine Geschäftsbedingungen, Gewährleistungsbedingungen

90

## DIAMANTWERKZEUGE UND MASCHINEN

### *So können Sie bestellen*

**per Telefon:** +49 (0) 51 41/88 54 - 100

**per E-mail:** [vertrieb@cedima.com](mailto:vertrieb@cedima.com)

**per Telefax:** +49 (0) 51 41/88 54 - 111

Sie erreichen uns während unserer Bürozeiten **Mo - Do** 7:30 bis 16:30 Uhr **Fr** 7:30 bis 15:00 Uhr

Für alle Bestellungen gelten die Allgemeinen Geschäftsbedingungen (AGB) der Firma CEDIMA Diamantwerkzeug- und Maschinenbaugesellschaft mbH in 29227 Celle/ Deutschland. Diese finden Sie zum Nachlesen im Anhang dieser Preisliste und in der immer aktuellsten Version auf unseren Webseiten unter [www.cedima.com](http://www.cedima.com)



Die Cedima GmbH behält sich das Recht vor, ohne vorherige Ankündigung Weiterentwicklungen und Änderungen der in dieser Preisliste aufgeführten Produkte vorzunehmen. Wir sind nicht verpflichtet, bereits gelieferte Produkte entsprechend zu ändern. Die ersatzlose Herausnahme von Produkten aus dem Lieferprogramm ist vorbehalten. Ohne schriftliche Genehmigung darf kein Teil dieser Preisliste in jedweder Form durch Nachdruck, Fotokopie, Mikrofilm oder andere Verfahren reproduziert oder in elektronische Systeme übernommen werden. Ergänzungen und Änderungen sind nicht zulässig. Alle Preise und Angaben sind unverbindlich und ohne Gewähr.



# **XXPERT** **DIAMANT-WERKZEUGE**

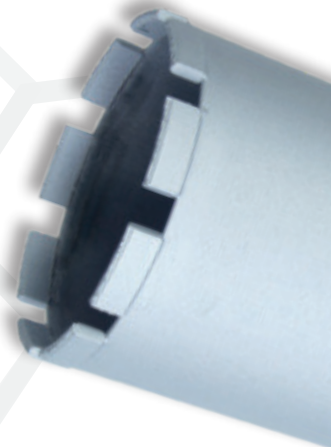
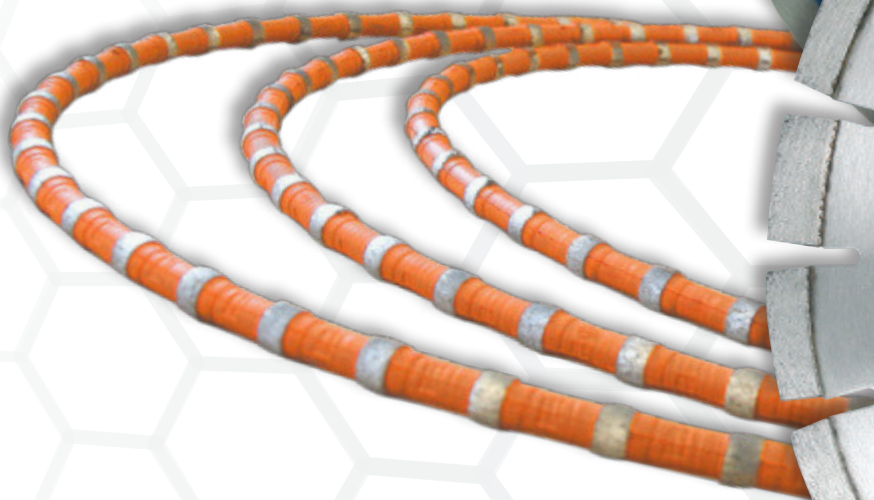

**DIAMANTWERKZEUGE**

# DIAMANTWERKZEUGE

## INFORMATIONEN

### Piktogramme

CEDIMA Diamantwerkzeuge sind optimal auf den Einsatz auf Maschinen mit unterschiedlicher Leistung und vielfältigen Aufgabe abgestimmt. Diese Piktogramme helfen, das richtige Werkzeug für Ihren Einsatz zu finden:



Winkelschleifer



Handtrennsägen



Tischsägen



Blocksteinsägen



Fugenschneider



Trockenschnitt



Nassschnitt

Der Einsatz von Trockenschnitt-Werkzeugen im Nassschnitt ist grundsätzlich möglich und erhöht die Lebensdauer Ihres Diamantwerkzeuges.

Bitte beachten Sie jedoch immer die Sicherheitsvorgaben des Herstellers Ihrer Maschine. 

### Farbleitsystem

An der jeweiligen Kennzeichnung können Sie auf einen Blick erkennen, für welches Anwendungsgebiet das Werkzeug einzusetzen ist.



Betonprodukte, universeller Einsatz



Asphalt, abrasive Materialien



harte und sehr harte, nicht abrasive Materialien



Fliesen, Kacheln

### Bitte beachten Sie auch unsere detaillierten Anwendungstabellen

Trennscheiben und Sägeblätter Seite 8

Diamant-Bohrkronen Seite 24

### Sicherheits- und Bedienhinweise für Diamantwerkzeuge



- Kontrollieren Sie vor jedem Einsatz die Diamant-Werkzeuge auf Beschädigungen.
- Verwenden Sie niemals Diamant-Werkzeuge, die verbogen, beschädigt, gerissen sind, sonstige Abnormalitäten aufweisen oder durch Gewalteinwirkung beschädigt worden sein könnten.
- Verwenden Sie keine Diamant-Werkzeuge, die Unwuchten aufweisen (starke Vibrationen der Maschine).
- Die Drehzahl der Maschine darf die maximal zulässige Drehzahl der Diamant-Trennscheibe nicht übersteigen.
- Verwenden Sie nur Diamant-Trennscheiben und Schleifwerkzeuge, deren Bohrung und Durchmesser zur Maschine passen.
- Tragen Sie beim Einsatz von Diamant-Werkzeugen stets Ihre persönliche Schutzausrüstung.
- Beachten Sie die Sicherheitsvorschriften des Maschinenherstellers.
- Verkanten Sie Diamant-Trennscheiben nicht und schneiden Sie niemals Kurven.
- Diamant-Trennscheiben sind nicht zum Seitenschleifen geeignet.
- Bei Nichtbeachtung dieser Hinweise besteht akute Verletzungsgefahr für den Bediener und umstehende Personen.
- Diamant-Trennscheiben in der durch den Richtungspfeil vorgegebenen Drehrichtung montieren.
- Diamant-Werkzeuge niemals hart aufsetzen.
- Die Maschine nur führen, nicht in das Material drücken. Das Maschinengewicht ist ausreichend.
- Trennen Sie große Schnitttiefen in mehreren Arbeitsgängen.
- Diamant-Werkzeuge sind selbstschärfend. Sollten sie durch ungünstige Einsatzbedingungen stumpf werden, führen Sie zur Schärfung einige Schnitte in abrasivem Material (z. B. Kalksandstein) durch. Dies gilt jedoch nicht für galvanische Werkzeuge.

# DIAMANTWERKZEUGE

## ÜBERSICHT



### Diamantwerkzeuge Fachhandel

Diamant-Trennscheiben Einsatzgebiet <b>BETON</b>	9
Diamant-Trennscheiben Einsatzgebiet <b>NATURSTEIN</b>	10
Diamant-Trennscheiben Einsatzgebiet <b>FLIESEN &amp; KERAMIK</b>	11
Diamant-Trennscheiben Einsatzgebiet <b>ASPHALT</b>	12
Diamant-Trennscheiben Einsatzgebiet <b>TISCHSÄGEN / BLOCKSTEINSÄGEN</b>	13
Diamant-Trennscheiben <b>ZUBEHÖR</b>	14
Diamantwerkzeuge für <b>SONDERANWENDUNGEN</b>	14
<b>DIAMANT-SCHLEIFTELLER</b>	15

### Diamantwerkzeuge Profieinsatz

Diamant-Sägeblätter Fugenschneider Einsatzgebiet <b>ALTBETON</b>	16
Diamant-Sägeblätter Fugenschneider Einsatzgebiet <b>FRISCHBETON</b>	18
Diamant-Sägeblätter Fugenschneider Einsatzgebiet <b>ASPHALT</b>	20
Diamant-Frässcheiben Fugenschneider Einsatzgebiet <b>BETON &amp; ASPHALT</b>	21
Diamant-Sägeblätter Wandsägen Einsatzgebiet <b>ALTBETON</b>	22

### Diamant-Bohrkronen

Diamant-Bohrkronen Einsatzgebiet <b>BETON</b>	25
Diamant-Bohrkronen Einsatzgebiet <b>ASPHALT</b>	29
Diamant-Ringbohrkronen Einsatzgebiet <b>BETON</b>	29
Diamant-Ringbohrkronen Einsatzgebiet <b>GRANIT</b>	30
Diamant-Bohrkronen Einsatzgebiet <b>TROCKENBOHREN</b>	31
Diamant- <b>SCHRAUBBOHRKRONEN</b>	33

### Diamant-Sägesaile

Diamant-Sägesaile DSS Einsatzgebiet <b>BETON, MAUERWERK, METALLE</b>	36
Zubehör für Diamant-Sägesaile DSS	36
Sägeband für CEDIMA Bandsäge CBAS-500	36

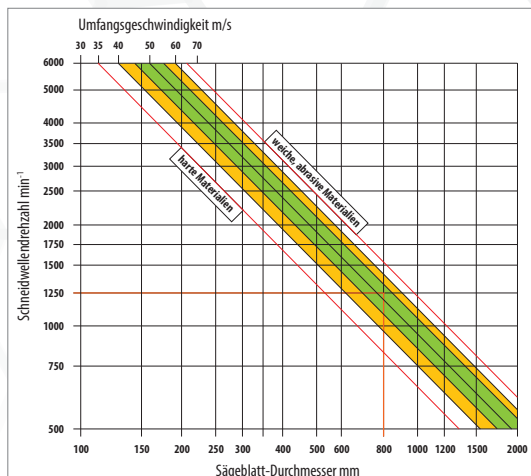

Korrekte Schneidwellendrehzahl Ihrer Maschine in Abhängigkeit von Sägeblattdurchmesser und der Härte des zu schneidenden Materials.

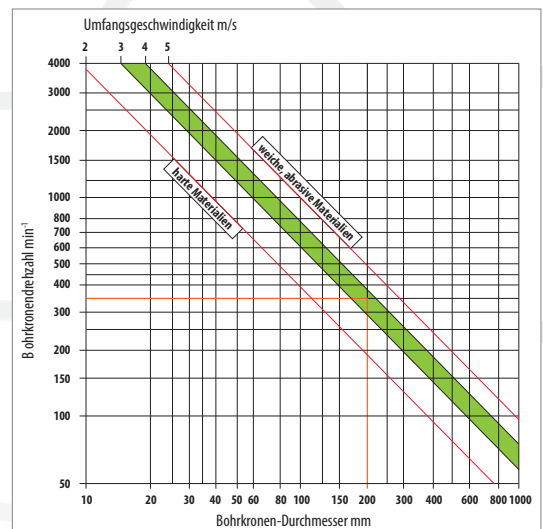

Korrekte Drehzahl Ihres Bohrmotors in Abhängigkeit vom Bohrkronendurchmesser und der Härte des zu bohrenden Materials.

# DIAMANTWERKZEUGE

## ANWENDUNGSTABELLE TRENNSCHEIBEN & SÄGEBLÄTTER

Werkzeug	Einsatz im Nass und Trockenschnitt möglich.										Einsatz nur im Nassschnitt möglich.															
	BETON AR SOLID	BETON AR MAXX	BETON TURBO MAXX	FLIESE MAXX	FLIESE TURBO MAXX	KERAMIK MAXX	ASPHALT SOLID	ASPHALT MAXX	TFS MAXX	GRANIT NATURSTEIN MAXX	GRANIT NATURSTEIN SILENT MAXX	TS MAXX	TS BETON MAXX	TS GRANIT MAXX	TS SILENT MAXX	BCE-Serie	FBC HB 10	FBC HB 15	FBC MAXX J	FBC MAXX K2	FBC MAXX K3	FSA-Serie	FRS BETON MAXX	FRS ASPHALT MAXX	WS Solid-Serie / WS MAXX	
Fliesen, Kacheln,				◆	◆	◆																				
Feuerfestmaterial glasartig				◆	◆	◆																				
Hartbrandklinker, Pflasterklinker			◆	◆					◆	◆			◆													
Steinzeugrohr glasartig			◆	◆					◆	◆																
Grobkeramische Werkstoffe			◆	◆					◆	◆																
Naturstein (Granit, Gneis etc.)	◆	◆	◆	◆		◆			◆	◆			◆											◆		◆
Kunststein, Polymerbeton	◆	◆	◆	◆					◆	◆			◆											◆		◆
Stahlbeton	◆	◆	◆	◆		◆			◆	◆					◆								◆		◆	◆
Altbeton	◆	◆	◆						◆	◆			◆		◆								◆		◆	◆
Waschbeton	◆	◆	◆						◆	◆			◆		◆								◆		◆	◆
Bordsteine	◆	◆	◆						◆	◆			◆	◆	◆								◆		◆	◆
Pflasterbeton	◆	◆	◆						◆	◆			◆	◆	◆								◆		◆	◆
Betonvollstein	◆	◆	◆						◆	◆			◆		◆								◆		◆	◆
hochverdichteter Kalksandstein	◆	◆	◆						◆	◆													◆		◆	◆
Kalkstein (Marmor, Terrazzo etc.)	◆	◆	◆						◆	◆													◆		◆	◆
Dachpfannen	◆	◆	◆						◆	◆													◆		◆	◆
Schiefer			◆		◆	◆			◆	◆		◆			◆											
Glasfaserkunststoffe			◆						◆	◆					◆											◆
Gipskarton			◆	◆					◆	◆																
Tonziegel			◆						◆	◆	◆				◆										◆	◆
Gasbeton							◆	◆			◆			◆										◆		◆
Feuerfestmaterial porös							◆	◆																◆		◆
Kalksandstein, Rohdichte < 2			◆				◆	◆	◆	◆	◆			◆			◆	◆		◆	◆			◆		◆
Poroton			◆				◆	◆	◆	◆	◆			◆			◆	◆		◆	◆			◆		◆
Mauerwerk	◆	◆	◆				◆	◆	◆	◆	◆	◆	◆	◆	◆											◆
Sandstein							◆	◆									◆	◆		◆	◆		◆		◆	◆
Estrich							◆	◆	◆								◆	◆	◆	◆	◆	◆	◆	◆	◆	◆
Mörtel							◆	◆									◆	◆	◆	◆	◆	◆	◆	◆	◆	◆
Grauguss	◆	◆	◆							◆													◆		◆	◆
Asphalt							◆	◆	◆							◆	◆	◆	◆	◆	◆	◆	◆	◆	◆	◆
Frischbeton							◆	◆	◆							◆	◆	◆	◆	◆	◆	◆	◆	◆	◆	◆
Profilbleche				◆																						

◆ sehr gut geeignet    ◆ gut geeignet    ◆ bedingt geeignet



# DIAMANT-TRENNSCHEIBEN

Bestell-Nr.	Ø -mm-	Bohrung -mm-	Segment B x H x L -mm-	Anzahl Segmente				
50006141	115	22,23	2,2 x 10 x 29	9	x			
50006142	125	22,23	2,2 x 10 x 31	10	x			
50006143	150	22,23	2,4 x 10 x 32	12	x			
50006144	180	22,23	2,4 x 10 x 33	14	x			
50006145	230	22,23	2,4 x 10 x 38	16	x			
50006146	300	20	2,8 x 10 x 40	20		x		
50006147	300	25,4 / 20	2,8 x 10 x 40	20		x	x	x
50006148	350	20	3,2 x 10 x 40	24		x		
50006149	350	25,4 / 20	3,2 x 10 x 40	24		x	x	x
50006150	400	20	3,2 x 10 x 38	27		x		
50006151	400	25,4 / 20	3,2 x 10 x 38	27		x	x	x
50006152	450	25,4	3,6 x 10 x 38	31			x	x
50006153	500	25,4	3,6 x 10 x 38	34			x	x
50006154	600	25,4	4,2 x 10 x 38	42				x
50006170	700	25,4	4,2 x 10 x 38	48				x
50006171	800	25,4	4,5 x 10 x 38	54				x

**Einsatz** in Beton, Stahlbeton, Waschbeton, Kunst- und Naturstein, Betonvollstein, Bordsteine, Pflasterbeton. Universal-Scheibe mit hoher Schneidgeschwindigkeit.



Neue Segmentrezeptur, dadurch noch besseres Schnittverhalten und längere Standzeit.

Bestell-Nr.	Ø -mm-	Bohrung -mm-	Segment B x H x L -mm-	Anzahl Segmente				
50006842	230	22,23	2,4 x 12 x 38	16	x			
50006843	300	20	2,8 x 12 x 40	20		x		
50006844	300	25,4	2,8 x 12 x 40	20		x	x	x
50006845	350	20	3,2 x 12 x 40	24		x		
50006846	350	25,4	3,2 x 12 x 40	24		x	x	x
50006847	400	20	3,2 x 12 x 40	27		x		
50006848	400	25,4	3,2 x 12 x 40	27		x	x	x
50006849	450	25,4	3,6 x 12 x 40	31			x	x
50006850	500	25,4	3,6 x 12 x 40	34			x	x
50006851	600	25,4	4,2 x 12 x 40	42				x

**Einsatz** in Beton, Stahlbeton, Waschbeton, Kunst- und Naturstein, Betonvollstein, Bordsteine, Pflasterbeton. Premium-Scheibe mit professioneller Schneidleistung!

Erstklassiges Schnittverhalten mit sehr hoher Standzeit!



Bestell-Nr.	Ø -mm-	Bohrung -mm-	Segment B x H x L -mm-	Anzahl Segmente				
50006656	125	22,23	2,4 x 12 x 31	10	x			
50006657	150	22,23	2,4 x 12 x 32	12	x			
50006658	180	22,23	2,4 x 12 x 33	14	x			
50006666	230	22,23	2,4 x 12 x 38	16	x			
50006668	300	20	2,8 x 12 x 40	20		x		
50006669	300	25,4	2,8 x 12 x 40	20		x		
50006670	350	20	3,2 x 12 x 40	24		x		
50006671	350	25,4	3,2 x 12 x 40	24		x	x	x
50006672	400	20	3,2 x 12 x 40	27		x		
50006673	400	25,4	3,2 x 12 x 40	27		x	x	x
50006674	450	25,4	3,6 x 12 x 40	31			x	x
50006675	500	25,4	3,6 x 12 x 40	34			x	x
50006676	600	25,4	4,2 x 12 x 40	42				x

**Einsatz** in Beton, Stahlbeton, Kunststein, Naturstein, Hartbrandklinker, Grauguss. Premium-Scheibe mit sehr hoher Schneidgeschwindigkeit!



# DIAMANT-TRENNSCHEIBEN

## GRANIT NATURSTEIN MAXX



LASER

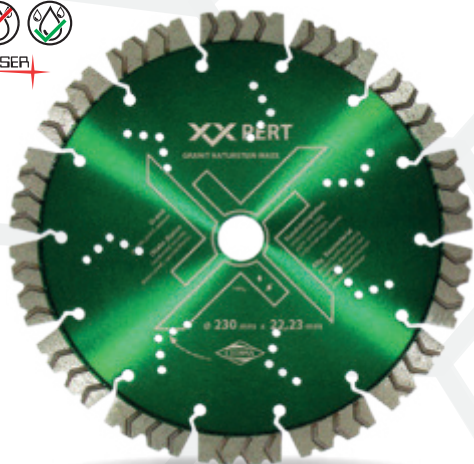

Bestell-Nr.	Ø -mm-	Bohrung -mm-	Segment B x H x L -mm-	Anzahl Segmente				
50007089	115	22,23	2,3 x 12 x 32	8	x			
50007090	125	22,23	2,3 x 12 x 32	9	x			
50007091	150	22,23	2,6 x 12 x 40	9	x			
50007092	180	22,23	2,6 x 12 x 42	11	x			
50007093	230	22,23	2,6 x 15 x 42	14	x			
50007094	300	20	3,0 x 15 x 46	18		x		
50007095	300	25,4	3,0 x 15 x 46	18		x	x	x
50007096	350	20	3,2 x 15 x 47	20		x		
50007097	350	25,4	3,2 x 15 x 47	20		x	x	x
50007098	400	20	3,5 x 15 x 46	24		x		
50007099	400	25,4	3,5 x 15 x 46	24			x	x
50007100	450	25,4	4,0 x 15 x 46	27			x	x

**Einsatz** in Granit, hartem Naturstein, Beton, Waschbeton und Basalt.  
**Mit Turbosegmenten.**

## GRANIT NATURSTEIN SILENT



LASER



Bestell-Nr.	Ø -mm-	Bohrung -mm-	Segment B x H x L -mm-	Anzahl Segmente				
50007101	230	22,23	2,6 x 12 x 38	16	x			
50007103	300	20	3,0 x 12 x 40	20		x		
50007104	300	25,4	3,0 x 12 x 40	20		x	x	
50007105	350	20	3,2 x 12 x 40	24		x		
50007106	350	25,4	3,2 x 12 x 40	24		x	x	x
50007107	400	20	3,5 x 12 x 38	28		x		
50007108	400	25,4	3,5 x 12 x 38	28		x	x	x
50007109	450	25,4	4,0 x 12 x 38	32			x	x
50007110	500	25,4	4,0 x 12 x 38	36			x	x
50007111	600	25,4	4,0 x 10 x 40	42			x	x

**Einsatz** in Granit (bis Sägeklasse 5), Basalt, Beton, Stahlbeton, Klinker, Hartbrandklinker, Kunststein.  
Durch den Sandwichkern sehr leise im Leerlauf und Schnitt, angenehmes Arbeiten durch wenig Vibration.



Der Sandwichkern besteht aus drei Lagen, zwei äußeren Stahllagen und einer inneren vollflächig verbundenen Metallfolie. Durch diesen Aufbau wird die Übertragung der Schwingungen auf ein Minimum begrenzt.

# DIAMANT-TRENNSCHEIBEN

Bestell-Nr.	Ø -mm-	Bohrung -mm-	Schneidrand B x H -mm-				
50006856	115	22,23	1,5 x 7	x			
50006857	125	22,23	1,5 x 7	x			
50006858	150	22,23	1,6 x 7	x			
50006859	150	25,4	1,6 x 7				
50006860	180	22,23	1,6 x 7	x			
50006861	180	25,4	1,6 x 7				
50006862	200	22,23	1,6 x 7	x			
50006863	200	25,4	1,6 x 7				x
50006864	230	22,23	1,7 x 7	x			
50006865	230	25,4	1,7 x 7				x
50006866	250	25,4	1,8 x 7				x
50006867	300	25,4	2,0 x 7				x
50006868	350	25,4	2,2 x 7				x

**Einsatz** in Fliesen, Kacheln, Keramik, Feinsteinzeug, Feuerfestmaterial glasartig.  
Premium-Scheibe mit sehr guter Schneidgeschwindigkeit und exzellenter Schneidkanten-Qualität durch geschlossenen Schneidrand.

## FLIESE MAXX



Bestell-Nr.	Ø -mm-	Bohrung -mm-	Schneidrand B x H -mm-				
50007053	115	22,23	1,2 x 10	x			
50007054	125	22,23	1,2 x 10	x			
50007055	150	22,23	1,4 x 10	x			
50007056	150	25,4	1,4 x 10				
50007057	180	25,4 / 22,23	1,8 x 10	x			
50007058	200	25,4 / 22,23	1,8 x 10	x			
50007059	230	22,23	1,8 x 10	x			
50007060	230	25,4	1,8 x 10				x
50007061	250	25,4	1,8 x 10				x
50007062	300	20	2,0 x 10				
50007063	300	25,4	2,0 x 10				x
50007064	350	20	2,2 x 10				
50007065	350	25,4	2,2 x 10				x

**Einsatz** in Fliesen, Kacheln, Feuerfestmaterial glasartig, Hartbrandklinker, Pflasterklinker, Steinzeugrohr glasartig, grobkeramische Werkstoffe, Naturstein, Kunststein, Polymerbeton, Stahlbeton, Schiefer, Gipskarton und Profilblechen.

## FLIESE TURBO MAXX



Bestell-Nr.	Ø -mm-	Bohrung -mm-	Schneidrand B x H -mm-				
50006525	250	25,4 / 20	1,65 x 9				x
50006526	300	25,4 / 20	2,0 x 10				x
50006527	350	25,4 / 20	2,2 x 10				x

**Einsatz** in Fliesen, Kacheln, Feuerfestmaterial glasartig, Naturstein, Schiefer.

## KERAMIK MAXX



# DIAMANT-TRENNSCHEIBEN

## ASPHALT SOLID



Bestell-Nr.	Ø -mm-	Bohrung -mm-	Segment B x H x L -mm-	Anzahl Segmente				
50007066	125	22,23	2,2 x 10 x 31	10	x			
50007067	230	22,23	2,5 x 10 x 40	15	x			
50007069	300	20	3,2 x 10 x 40	21		x		
50007070	300	25,4	3,2 x 10 x 40	21			x	x
50007071	350	20	3,2 x 10 x 40	24		x		
50007072	350	25,4	3,2 x 10 x 40	24			x	x
50007275	350	25,4	4,4 x 10 x 40	24				x
50007073	400	20	3,2 x 10 x 40	24		x		
50007074	400	25,4	3,2 x 10 x 40	24			x	x
50007075	450	25,4	3,6 x 10 x 40	30			x	x
50007076	500	25,4	4,2 x 10 x 40	33			x	x
50007077	600	25,4	4,2 x 10 x 40	40				x

**Einsatz** in Asphalt, Kalksandstein und anderen abrasiven Materialien.  
**Mit Schutzsegmenten für lange Standzeiten.**

## ASPHALT MAXX



Bestell-Nr.	Ø -mm-	Bohrung -mm-	Segment B x H x L -mm-	Anzahl Segmente				
50007078	125	22,23	2,0 x 10 x 32	10	x			
50007079	230	22,23	2,4 x 10 x 40	16	x			
50007080	300	25,4 / 20	3,0 x 10 x 40	18		x	x	x
50007081	350	20	3,2 x 10 x 40	21		x		
50007082	350	25,4 / 20	3,2 x 10 x 40	21		x	x	x
50007083	400	20	3,6 x 10 x 40	24		x		
50007084	400	25,4 / 20	3,6 x 10 x 40	24		x	x	x
50007085	450	25,4	3,6 x 10 x 40	27			x	x
50007086	500	25,4	3,6 x 10 x 40	30			x	x
50007087	600	25,4	4,2 x 10 x 40	36				x
50007507	700	25,4	4,2 x 10 x 40	42				x
50007508	800	25,4	4,2 x 10 x 40	48				x

**Einsatz** in abrasiven Materialien wie Asphalt, Estrich, Kalksandstein (Rohdichte < 2), Poroton, Feuerfestmaterial porös, Gasbeton, Sandstein, Tonziegel.

## TFS MAXX

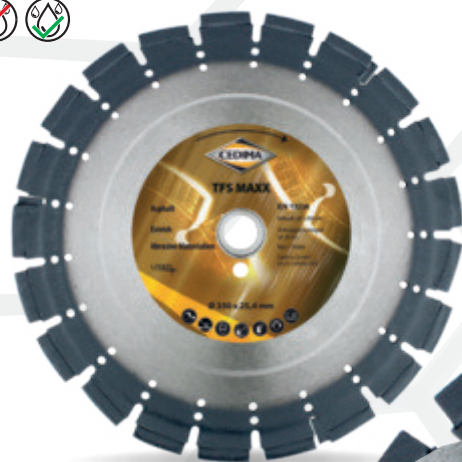

Bestell-Nr.	Ø -mm-	Bohrung -mm-	Segment B x H x L -mm-	Anzahl Segmente				
50004957	350	35 / 25,4	4,4 x 10 x 40	21				x
50004958	350	35 / 25,4	8,0 x 10 x 40	21				x
50004959	350	35 / 25,5	10 x 10 x 40	21				x

**Einsatz** in Estrich, Asphalt und Frischbeton.  
**Mit Schräg- und Hammerschutzsegmenten.**

# DIAMANT-TRENNSCHEIBEN

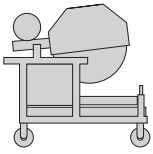

Bestell-Nr.	Ø -mm-	Bohrung -mm-	Segment B x H x L -mm-	Anzahl Segmente
50006852	<b>650</b>	35 / 25,4	3,8 x 10 x 40	38
50006853	<b>700</b>	60	3,8 x 10 x 40	42
50006854	<b>900</b>	60	4,5 x 10 x 40	54
50006855	<b>1000</b>	60	4,5 x 10 x 40	60

**Einsatz** in in Kalksandstein, hochverdichtetem Kalksandstein, Poroton und anderen sehr abrasiven Materialien.

## TS MAXX Tischsäge

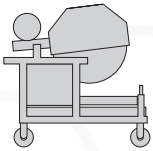

Bestell-Nr.	Ø -mm-	Bohrung -mm-	Segment B x H x L -mm-	Anzahl Segmente
50007533	<b>650</b>	35 / 25,4	4,4 x 10 x 40	36
50007534	<b>900</b>	60	4,4 x 10 x 40	52
50007535	<b>1000</b>	60	4,4 x 10 x 40	54

**Einsatz** in Beton, Kalksandstein mit einer Rohdichte >2 und Formpflaster.

## TS BETON MAXX Tischsäge

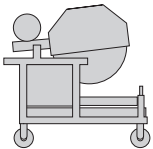
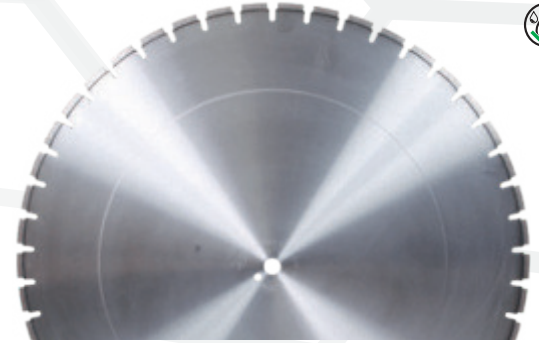

Bestell-Nr.	Ø -mm-	Bohrung -mm-	Segment B x H x L -mm-	Anzahl Segmente
50007536	<b>650</b>	35 / 25,4	4,4 x 12 x 20	60
50007537	<b>900</b>	60	4,4 x 12 x 20	80
50007538	<b>1000</b>	60	4,4 x 12 x 20	88

**Einsatz** in Granitplatten und -blöcken und hartem Naturstein.

## TS GRANIT MAXX Tischsäge

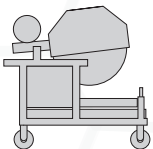

Bestell-Nr.	Ø -mm-	Bohrung -mm-	Segment B x H x L -mm-	Anzahl Segmente
50005065	<b>650</b>	35 / 25,4	4,5 x 10 x 40	38
50005066	<b>900</b>	60	4,5 x 10 x 40	54
50005067	<b>1000</b>	60	4,5 x 10 x 40	60

**Einsatz** in Kalksandstein, Poroton, Gasbeton und anderen sehr abrasiven Materialien.

## TS SILENT MAXX Poro Tischsäge



# TRENNSCHEIBEN ZUBEHÖR

## REDUZIERRINGE



Bestell-Nr.	Außen-Ø -mm-	Innen-Ø -mm-	Breite -mm-
10001102	25,4	20	2
10001103	25,4	20	2,5
10001104	22,23	20	1,6
10001105	25,4	22,23	1,6
10001106	35	25,4	2,8

Bestell-Nr.	Außen-Ø -mm-	Innen-Ø -mm-	Breite -mm-
10001107	25,4	20	9
10001109	30	25,4	2,8
10001110	35	25,4	3,5
10001115	60	35	3,5
10001116	60	25,4	3,5

## DIAMANT-WERKZEUGE

### FÜR SONDERANWENDUNGEN

#### CRF SOLID



**Rissefräser**  
zum Aufweiten  
wilder Risse in Beton  
mit **Handmaschinen**.

Bestell-Nr.	Ø -mm-	Bohrung -mm-	Segment B x H x L -mm-	Anzahl Segmente
50007517	<b>110</b>	22,23	9,5x30x12	8

#### DIAMANTTRENNRING TYP GELB



Antriebsrad für K-3600

**Einsatz** mit Ringtrennsägen in Beton und Stahlbeton mit mittelharten Zuschlägen und hoher Armierung.

Bestell-Nr.	Ø -mm-	Segment B x H x L -mm-	Anzahl Segmente
30000450	<b>350</b>	4,0x9x32	22
70009072	<b>DRIVE WHEEL FOR K-3600</b>		



#### CNF ASPHALT



**Nutenfräser**  
zum Einbringen  
von Nuten in  
Oberflächen aus Asphalt.

Bestell-Nr.	Ø -mm-	Bohrung -mm-	Anzahl Segmente
10003552	<b>150</b>	25,4	24



#### CMR SOLID



**Mörtelräumer**  
zum Entfernen von  
Mörtel aus Mauerfugen mit  
hoher Vorschubgeschwindigkeit.

Bestell-Nr.	Ø -mm-	Bohrung -mm-	Segment B x H x L -mm-	Anzahl Segmente
50007515	<b>115</b>	22,23	6,4x16x10	12
50007516	<b>125</b>	22,23	6,4x16x10	14

# DIAMANT-SCHLEIFTELLER



## CST SOLID



Schleifen und Glätten von Beton, Klinker, Naturstein und anderen harten Oberflächen.  
Schleifteller mit großen Absaugöffnungen und hoher Standzeit.

Bestell-Nr.	Ø -mm-	Bohrung -mm-	Segment B x H x L -mm-	Anzahl Segmente
50007543	100	22,23	5,0 x 6,5 x 20/13	8
50007545	115	22,23	5,0 x 6,5 x 20/13	8
50007546	125	22,23	7,0 x 6,5 x 30/15	8
50007547	180	22,23	7,5 x 5,5 x 35/18	12



## CST TURBO



Schleifen und Glätten von Beton, Klinker, Naturstein und anderen harten Oberflächen.  
Schleifteller mit 2 Segmentschichten und sehr hoher Standzeit.  
Segmentausführung: Turbobelag

Bestell-Nr.	Ø -mm-	Bohrung -mm-	Segment B x H x L -mm-	Anzahl Segmente
50007548	100	22,23	--	46
50007549	115	22,23	--	52
50007550	125	22,23	--	56
50007551	180	22,23	--	80



## CST MERKUR

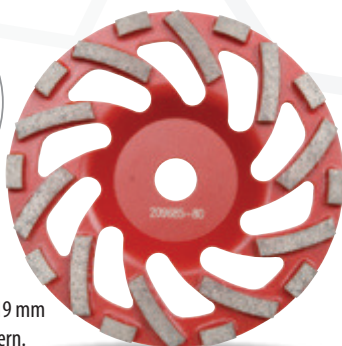

Schleifen und Glätten von Beton, Klinker, Naturstein und anderen harten Oberflächen.  
Maschinen-Aufnahme Typ H mit 19 mm Zentralbohrung und 5 Nebenlöchern.

Bestell-Nr.	Ø -mm-	Bohrung -mm-	Segment B x H x L -mm-	Anzahl Segmente
10003575	150	19	7,5 x 6,5 x 35/15	10



## CST POLYMER



Schleifen von Beschichtungen auf Polymerbasis und anderen harten Oberflächen.

Bestell-Nr.	Ø -mm-	Bohrung -mm-	Segment B x H x L -mm-	Anzahl Segmente
10003570	125	22,23	7,0 x 5,0 x 20	10



## CST SOLID ABRASIV



Schleifen und Glätten von Estrich und anderen abrasiven Oberflächen.  
Schleifteller in 2-reihiger Ausführung.

Bestell-Nr.	Ø -mm-	Bohrung -mm-	Segment B x H x L -mm-	Anzahl Segmente
50007552	100	22,23	5,0 x 7,0 x 30	12
50007553	115	22,23	5,5 x 7,0 x 30	18
50007554	125	22,23	5,0 x 7,0 x 30	20
50007555	180	22,23	5,5 x 7 x 35	22



## CST MERKUR ABRASIV



Schleifen und Glätten von Estrich und anderen abrasiven Oberflächen.  
Maschinen-Aufnahme Typ H mit 19 mm Zentralbohrung und 5 Nebenlöchern.

Bestell-Nr.	Ø -mm-	Bohrung -mm-	Segment B x H x L -mm-	Anzahl Segmente
10003574	150	19	5-Loch	10

# DIAMANT-SÄGEBLÄTTER

## PROFI-EINSATZ - FUGENSCHNEIDER ALTBETON

Für den Einsatz auf Fugenschneidern in Altbeton stellt die Cedima neben den Trennscheiben der AR SOLID und AR MAXX-Reihe auch die Diamant-Sägeblätter der BCE-Reihe für den professionellen Einsatz zur Verfügung.

Besondere Merkmale dieser Sägeblätter sind:

- neuartige Sandwichsegmente mit 12 mm Segmenthöhe
- Kurzzahntechnik für sehr hohe Vorschubgeschwindigkeit und lange Standzeit
- Segmente standardmäßig gelasert, auf Wunsch auch gelötet

Härtegrad Beton	BCE Reihe					BETON AR SOLID	BETON AR MAXX	BETON TURBO MAXX	ASPHALT SOLID
	7	10	15	25	45				
abrasiver Beton	> 7 kW	> 7 kW	> 15 kW	≥ 25 kW	≥ 45 kW	> 7 kW	> 7 kW	> 4,5 kW	> 7 kW
mittelharter Beton	> 11 kW	> 11 kW	> 20 kW	> 30 kW	≥ 60 kW	> 11 kW	> 11 kW	> 7 kW	> 11 kW
harter Beton	> 20 kW	> 20 kW	> 30 kW	> 60 kW		> 15 kW	> 15 kW	> 11 kW	> 15 kW

### BCE 7

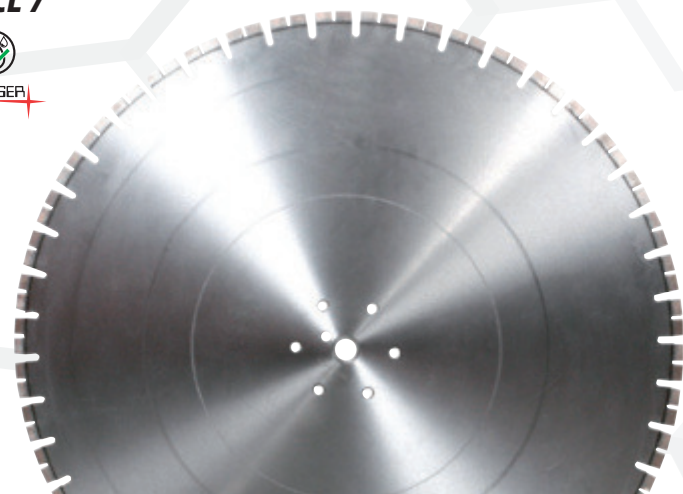

Bestell-Nr.	Ø -mm-	Bohrung -mm-	Segment B x H x L -mm-	Anzahl Segmente
50008241	500	35 / 25,4	4,4 x 12 x 20	56
50008242	600	35 / 25,4	4,4 x 12 x 20	68
50008243	700	35 / 25,4	4,4 x 12 x 20	80
50008244	800	35 / 25,4	4,4 x 12 x 20	92
50008245	900	35 / 25,4	4,4 x 12 x 20	104
50008246	1000	35 / 25,4	4,4 x 12 x 20	108
50008247	1200	35 / 25,4	4,4 x 12 x 20	128

- geeignet für Fugenschneider ab 7,5 kW Motorleistung
- zusätzlich mit 6-Loch-Bohrung

### BCE 10

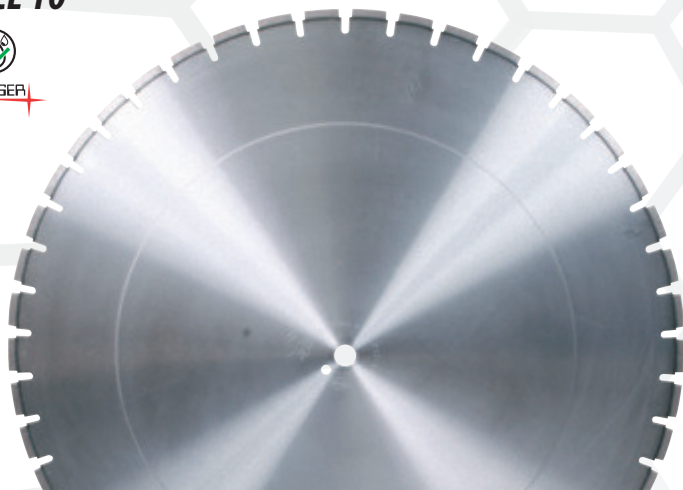

Bestell-Nr.	Ø -mm-	Bohrung -mm-	Segment B x H x L -mm-	Anzahl Segmente
50008248	450	35 / 25,4	4,4 x 10 x 40	26
50008249	600	35 / 25,4	4,4 x 10 x 40	34
50008250	650	35 / 25,4	4,4 x 10 x 40	36
50008251	700	35 / 25,4	3,6 x 10 x 40	40
50008252	700	35 / 25,4	4,4 x 10 x 40	40
50008253	800	35 / 25,4	4,4 x 10 x 40	46
50008254	900	35 / 25,4	4,4 x 10 x 40	52
50008255	1000	35 / 25,4	4,4 x 10 x 40	54

- geeignet für Fugenschneider ab 10 - 22 kW Motorleistung



# DIAMANT-SÄGEBLÄTTER

## PROFI-EINSATZ - FUGENSCHNEIDER ALTBETON

Bestell-Nr.	Ø -mm-	Bohrung -mm-	Segment B x H x L -mm-	Anzahl Segmente
50008256	500	35 / 25,4	4,4 x 12 x 20	56
50008263	600	35 / 25,4	4,4 x 12 x 20	68
50008264	700	35 / 25,4	4,4 x 12 x 20	80
50008265	800	35 / 25,4	4,4 x 12 x 20	92
50008266	900	35 / 25,4	4,4 x 12 x 20	104
50008267	1000	35 / 25,4	4,4 x 12 x 20	108
50008268	1200	35 / 25,4	4,4 x 12 x 20	128

- geeignet für Fugenschneider ab 15 kW Motorleistung
- zusätzlich mit 6-Loch-Bohrung

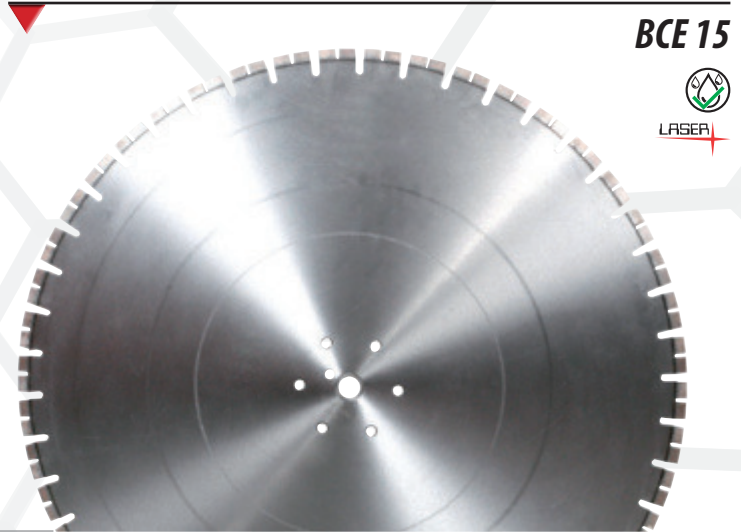

Bestell-Nr.	Ø -mm-	Bohrung -mm-	Segment B x H x L -mm-	Anzahl Segmente
50008269	450	35 / 25,4	4,4 x 12 x 20	52
50008270	500	35 / 25,4	4,4 x 12 x 20	56
50008271	500	35 / 25,4	5,0 x 12 x 20	56
50008272	600	35 / 25,4	4,4 x 12 x 20	68
50008273	700	35 / 25,4	4,4 x 12 x 20	80
50008274	800	35 / 25,4	4,4 x 12 x 20	92
50008275	900	35 / 25,4	4,4 x 12 x 20	104
50008276	1000	35 / 25,4	4,4 x 12 x 20	108
50008277	1200	35 / 25,4	4,4 x 12 x 20	128

- geeignet für Fugenschneider ab 25 kW Motorleistung
- zusätzlich mit 6-Loch-Bohrung

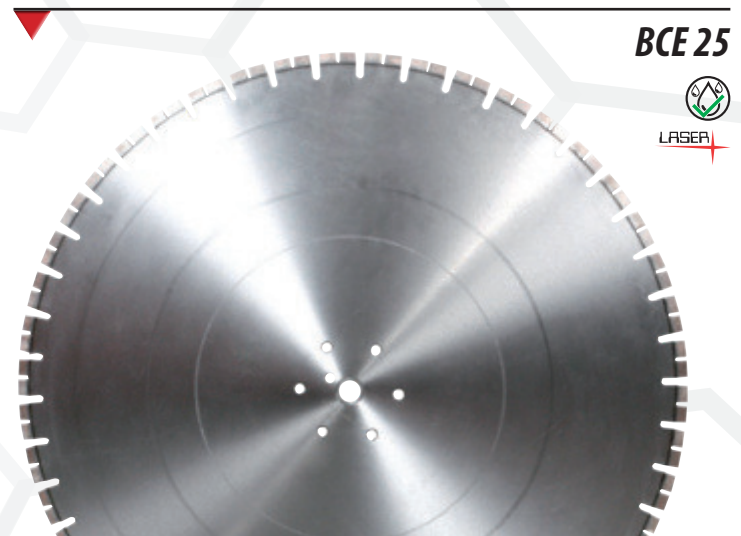

Bestell-Nr.	Ø -mm-	Bohrung -mm-	Segment B x H x L -mm-	Anzahl Segmente
50008278	450	35 / 25,4	4,4 x 12 x 20	52
50008280	600	35 / 25,4	4,4 x 12 x 20	68
50008281	650	35 / 25,4	4,4 x 12 x 20	72
50008282	700	35 / 25,4	4,4 x 12 x 20	80
50008283	800	35 / 25,4	4,4 x 12 x 20	92
50008284	900	35 / 25,4	4,4 x 12 x 20	104
50008285	1000	35 / 25,4	4,4 x 12 x 20	108
50008286	1200	35 / 25,4	4,4 x 12 x 20	128

- geeignet für Fugenschneider ab 45 kW Motorleistung
- zusätzlich mit 6-Loch-Bohrung

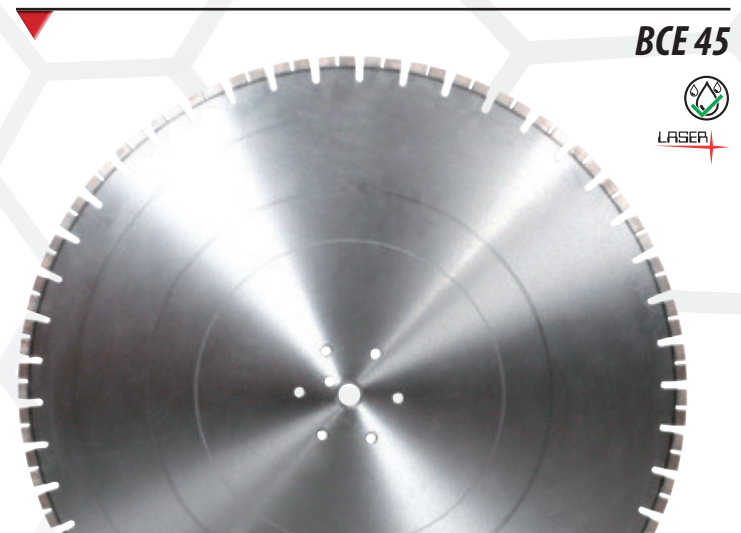

# DIAMANT-SÄGEBLÄTTER

## PROFI-EINSATZ - FUGENSCHNEIDER FRISCHBETON

### FBC HB 10



Bestell-Nr.	Ø -mm-	Bohrung -mm-	Segment B x H x L -mm-	Anzahl Segmente
50007141	300	35 / 25,4	2,4 x 10 x 40	20
50007142	350	35 / 25,4	2,8 x 10 x 40	24
50007217	350	25,4	2,8 x 10 x 40	24
50007576	350	35 / 25,4	3,2 x 10 x 40	24
50007143	350	35 / 25,4	3,8 x 10 x 40	24
50007168	400	35 / 25,4	3,2 x 10 x 40	27
50007145	400	35 / 25,4	3,8 x 10 x 40	27
50007575	450	35 / 25,4	3,6 x 10 x 40	30
50007147	500	35 / 25,4	3,6 x 10 x 40	33

- Kerbschnitte in Frischbeton und Hallenböden, auch mit Stahlfasern
- geeignet für Fugenschneider ab ca. 10 kW bis 20 kW
- mit Hammerschutzsegmenten
- zusätzlich mit 6-Loch-Bohrung

### FBC HB 15



Bestell-Nr.	Ø -mm-	Bohrung -mm-	Segment B x H x L -mm-	Anzahl Segmente
50007148	300	35 / 25,4	2,4 x 10 x 40	20
50007150	350	35 / 25,4	2,8 x 10 x 40	24
50007151	350	35 / 25,4	3,2 x 10 x 40	24
50007152	350	35 / 25,4	3,8 x 10 x 40	24
50007568	400	35 / 25,4	3,2 x 10 x 40	27
50007153	400	35 / 25,4	3,8 x 10 x 40	27
50007569	450	35 / 25,4	3,6 x 10 x 40	31
50008389	500	35 / 25,4	3,6 x 10 x 40	34
50007155	600	35 / 25,4	3,6 x 10 x 40	42
50007157	600	35 / 25,4	4,4 x 10 x 40	42

- Frischbeton und Hallenböden, auch mit Stahlfasern
- für Kerbschnitte und zum Aufweiten der Fugenkammern
- geeignet für Fugenschneider ab 15 kW
- mit Hammerschutzsegmenten
- zusätzlich mit 6-Loch-Bohrung

### FBC MAXX J

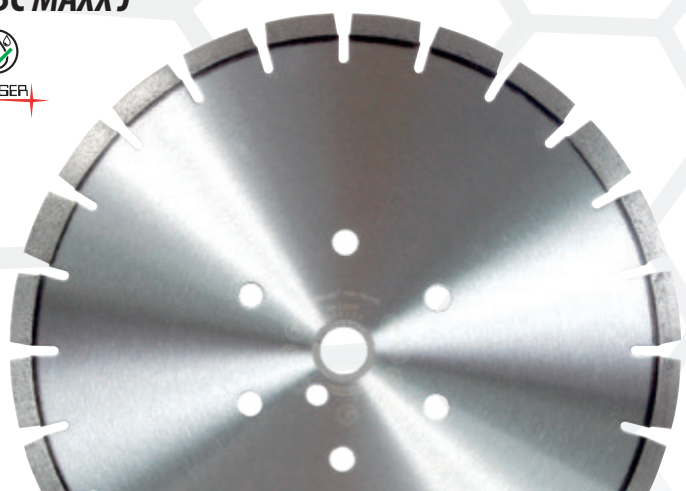

Bestell-Nr.	Ø -mm-	Bohrung -mm-	Segment B x H x L -mm-	Anzahl Segmente
50007112	300	35 / 25,4	2,8 x 12 x 40	21
50007113	300	35 / 25,4	3,2 x 12 x 40	21
50007114	300	35 / 25,4	4,0 x 12 x 40	21
50007115	350	35 / 25,4	2,8 x 12 x 40	24
50007116	350	35 / 25,4	3,2 x 12 x 40	24
50007117	350	35 / 25,4	4,0 x 12 x 40	24
50007118	400	35 / 25,4	3,2 x 12 x 47	24
50007119	400	35 / 25,4	4,0 x 12 x 47	24
50007120	450	35 / 25,4	3,6 x 12 x 47	27
50007121	500	35 / 25,4	3,6 x 12 x 47	30

- Frischbeton mit abrasiven Zuschlägen
- für Kerbschnitte und zum Aufweiten der Fugenkammern
- hohe Verschleißfestigkeit durch Schutzsegmente
- geeignet für Fugenschneider ab 20 kW
- zusätzlich mit 6-Loch-Bohrung

# DIAMANT-SÄGEBLÄTTER

## PROFI-EINSATZ - FUGENSCHNEIDER FRISCHBETON

Bestell-Nr.	Ø -mm-	Bohrung -mm-	Segment B x H x L -mm-	Anzahl Segmente
50007518	300	35 / 25,4	2,8 x 10 x 38	20
50007519	350	35 / 25,4	2,8 x 10 x 38	23
50008576	350	35 / 25,4	3,2 x 10 x 38	23
50007520	350	35 / 25,4	3,8 x 10 x 38	23
50007522	400	35 / 25,4	3,2 x 12 x 40	26
50007523	450	35 / 25,4	3,6 x 12 x 40	29

- Kerbschnitte in Frischbeton
- geeignet für Fugenschneider ab 15 kW
- mit Kombischutzsegmenten in verschiedenen Höhen
- zusätzlich mit 6-Loch-Bohrung



Bestell-Nr.	Ø -mm-	Bohrung -mm-	Segment B x H x L -mm-	Anzahl Segmente
50007525	300	35 / 25,4	2,8 x 10 x 38	20
50007530	350	35 / 25,4	2,8 x 10 x 38	23
50008575	350	35 / 25,4	3,2 x 10 x 38	23
50007531	350	35 / 25,4	3,8 x 10 x 38	23
50008374	400	35 / 25,4	3,2 x 10 x 38	23
50007532	400	35 / 25,4	3,8 x 12 x 40	26
50007524	450	35 / 25,4	3,6 x 12 x 40	29

- Einsatz in Frischbeton
- für Kerbschnitte und zum Aufweiten der Fugenkammern
- geeignet für Fugenschneider ab 25 kW
- mit Kombischutzsegmenten in verschiedenen Höhen
- zusätzlich mit 6-Loch-Bohrung

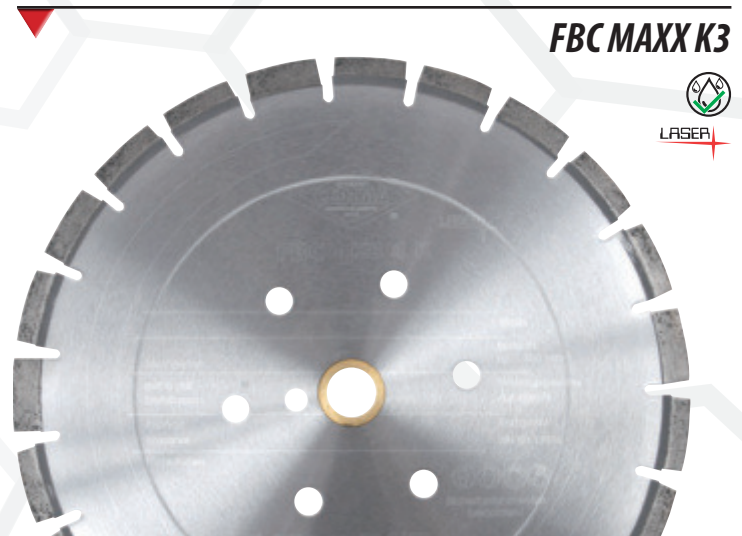

### FUGENBÜRSTE



Durchmesser: 300 mm  
gehärteter Stahldraht  
max. Bürsttiefe 68 mm

Bestell-Nr.	Ø -mm-	Bohrung -mm-	Bürstenbreite -mm-
70008824	300	20	6
70008825	300	20	8
70008827	300	20	10

### ANFASSSCHEIBE



**Satz = 2 Stk.**  
zum Anfasen von Betonfugen vor dem Einbringen der Fugenmasse

Bestell-Nr.	Ø -mm-	Bohrung -mm-	Segment B x H x L -mm-	Anzahl Segmente
10003554	230	25,4	9,5 x 9,5 x 50	11
10003555	250	25,4	9,5 x 9,5 x 50	13
10003556	300	25,4	9,5 x 9,5 x 50	16

# DIAMANT-SÄGEBLÄTTER

## PROFI-EINSATZ - FUGENSCHNEIDER ASPHALT

### FSA 10



Bestell-Nr.	Ø -mm-	Bohrung -mm-	Segment B x H x L -mm-	Anzahl Segmente
50008287	<b>600</b>	25,4	4,2 x 10 x 40	36
50008432	<b>650</b>	35 / 25,4	4,4 x 10 x 40	36
50008433	<b>700</b>	35 / 25,4	4,4 x 10 x 40	40
50008434	<b>800</b>	35 / 25,4	4,4 x 10 x 40	46
50008435	<b>900</b>	35 / 25,4	4,4 x 10 x 40	52

- Asphalt und Estrich mit weichen bis mittelharten Zuschlägen
- geeignet für Fugenschneider ab 10 kW - 22 kW Motorleistung
- mit Hammerschutzsegmenten

### FSA 18



Bestell-Nr.	Ø -mm-	Bohrung -mm-	Segment B x H x L -mm-	Anzahl Segmente
50008436	<b>500</b>	35 / 25,4	3,6 x 10 x 40	28
50008437	<b>500</b>	35 / 25,4	4,4 x 10 x 40	28
50008438	<b>600</b>	35 / 25,4	4,4 x 10 x 40	36
50008439	<b>600</b>	35 / 25,4	3,6 x 10 x 40	36
50008440	<b>700</b>	35 / 25,4	4,4 x 10 x 40	40
50008442	<b>800</b>	35 / 25,4	4,4 x 10 x 40	46
50008443	<b>900</b>	35 / 25,4	4,4 x 10 x 40	52
50008444	<b>1000</b>	35 / 25,4	4,4 x 10 x 40	54
50008445	<b>1200</b>	35 / 25,4	4,4 x 10 x 40	64

- Asphalt mit mittelharten Zuschlägen, hoher Vorschub, schnell schneidend
- geeignet für Fugenschneider ab 18 kW Motorleistung
- mit Schrägschutzsegmenten
- zusätzlich mit 6-Loch-Bohrung

### FSA 25



Bestell-Nr.	Ø -mm-	Bohrung -mm-	Segment B x H x L -mm-	Anzahl Segmente
50008446	<b>450</b>	35 / 25,4	4,4 x 12 x 40	28
50008447	<b>500</b>	35 / 25,4	4,4 x 12 x 40	28
50008448	<b>600</b>	35 / 25,4	4,4 x 12 x 40	34
50008449	<b>700</b>	35 / 25,4	4,4 x 12 x 40	40
50008450	<b>800</b>	35 / 25,4	4,4 x 12 x 40	46
50008451	<b>900</b>	35 / 25,4	4,4 x 12 x 40	52
50008452	<b>1000</b>	35 / 25,4	4,4 x 12 x 40	54
50008453	<b>1200</b>	35 / 25,4	4,4 x 12 x 40	64

- Asphalt mit weichen bis harten Zuschlägen
- geeignet für Fugenschneider ab 25 kW Motorleistung
- mit Schrägschutzsegmenten zum Schutz gegen Undercutting (Auswaschen des Blattkernes)
- zusätzlich mit 6-Loch-Bohrung

# DIAMANT-SÄGEBLÄTTER

## PROFI-EINSATZ - FUGENSCHNEIDER ASPHALT

Bestell-Nr.	Ø -mm-	Bohrung -mm-	Segment B x H x L -mm-	Anzahl Segmente
50008455	450	35 / 25,4	4,4 x 10 x 40	28
50008456	600	35 / 25,4	4,4 x 10 x 40	36
50008457	650	35 / 25,4	4,0 x 10 x 40	36
50008458	650	35 / 25,4	4,4 x 10 x 40	36
50008459	700	35 / 25,4	4,4 x 10 x 40	40
50008460	800	35 / 25,4	4,4 x 10 x 40	46
50008461	900	35 / 25,4	4,4 x 10 x 40	52
50008462	1000	35 / 25,4	4,4 x 10 x 40	54
50008463	1200	35 / 25,4	4,4 x 10 x 40	64

- Asphalt mit weichen bis harten Zuschlägen
- geeignet für Fugenschneider ab 25 kW Motorleistung
- mit Schrägschutzsegmenten und Hammersegmenten zum Schutz des Blattkerns
- zusätzlich mit 6-Loch-Bohrung



# DIAMANT-FRÄSSCHEIBEN

## PROFI-EINSATZ - FUGENSCHNEIDER



Einsatzgebiet: Beton  
Zum Fräsen von Fugen mit  
Fugenschneidern bis 10 kW

Bestell-Nr.	Ø -mm-	Bohrung -mm-	Segment B x H x L -mm-	Anzahl Segmente
50008003	350	25,4	4,5 x 7,0 x 40	24
50007556	350	25,4	8,0 x 7,0 x 40	24
50007557	350	24,4	10 x 7,0 x 40	24
50008004	400	25,4	4,5 x 7,0 x 40	28

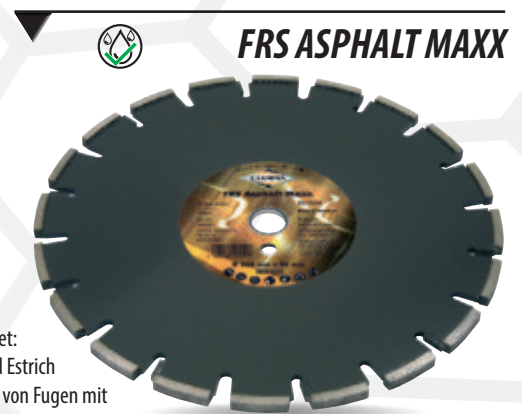

Einsatzgebiet:  
Asphalt und Estrich  
Zum Fräsen von Fugen mit  
Fugenschneidern bis 10 kW

Bestell-Nr.	Ø -mm-	Bohrung -mm-	Segment B x H x L -mm-	Anzahl Segmente
50007558	350	25,4	8,0 x 7,0 x 40	24
50007559	350	25,4	10 x 7,0 x 40	24

# DIAMANT-SÄGEBLÄTTER

## PROFI-EINSATZ - WANDSÄGEN

### SOLID 3 GEN

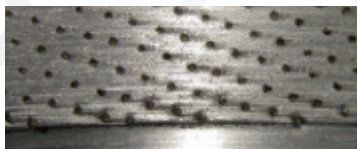

Gesetzte Diamanten der 3. Generation mit neuem Anordnungsverfahren. Dreiecksverteilung der Diamanten garantiert exzellentes Schneiden mit sehr hoher Schnittgeschwindigkeit.

- gleichmäßiges Schneiden bis zum Ende des Segments
- geringer Kaliberverschleiß
- bewährte Cedima Kurzzahntechnik
- lasergeschweißt bis 1200 mm, ab 1500 mm gelötet
- sehr schnittfreudig in stark armiertem Stahlbeton
- ruhiger Schnitt auch in Eisen
- sehr hohe Abrissfestigkeit

#### WS SOLID 10



Bestell-Nr.	Ø -mm-	Bohrung -mm-	Segment B x H x L -mm-	Anzahl Segmente
50004408	600	60	4,0 x 10 (+2) x 20	56
50005529	650	60	4,0 x 10 (+2) x 20	60
50004409	700	60	4,0 x 10 (+2) x 20	64
50004410	800	60	4,0 x 10 (+2) x 20	72
50004531	900	60	4,0 x 10 (+2) x 20	80

- für Wandsägen mit ca. 10 kW Leistung

Als schnittfreudiges Blatt auch besonders gut auf 7,5 kW Elektro-Fugenschneidern geeignet.

#### WS SOLID 10/15



Bestell-Nr.	Ø -mm-	Bohrung -mm-	Segment B x H x L -mm-	Anzahl Segmente
50004411	600	60	4,4 x 10 (+2) x 20	56
50004521	650	60	4,8 x 10 (+2) x 20	60
50004419	700	60	4,4 x 10 (+2) x 20	64
50006462	700	60	4,8 x 10 (+2) x 20	64
50007434	750	60	4,8 x 10 (+2) x 20	64
50004420	800	60	4,4 x 10 (+2) x 20	72
50004657	800	60	4,8 x 10 (+2) x 20	72
50004532	900	60	4,4 x 10 (+2) x 20	80
50004421	1000	60	4,4 x 10 (+2) x 20	88
50007510	1200	60	4,4 x 10 (+2) x 20	96

- für Wandsägen mit ca. 10 - 15 kW Leistung

#### WS SOLID 15



Bestell-Nr.	Ø -mm-	Bohrung -mm-	Segment B x H x L -mm-	Anzahl Segmente
50004423	1500	60	4,4 x 10 (+2) x 20	120
50004425	1600	60	4,4 x 10 (+2) x 20	120
50007198	1800	60	4,4 x 10 (+2) x 20	135

- für Wandsägen mit ca. 15 kW Leistung

# DIAMANT-SÄGEBLÄTTER

## PROFI-EINSATZ - WANDSÄGEN

Bestell-Nr.	Ø -mm-	Bohrung -mm-	Segment B x H x L -mm-	Anzahl Segmente
50004426	<b>600</b>	60	4,4 x 10 (+2) x 20	56
50004427	<b>600</b>	60	4,8 x 10 (+2) x 20	56
50004668	<b>650</b>	60	4,4 x 10 (+2) x 20	60
50004428	<b>650</b>	60	4,8 x 10 (+2) x 20	60
50004429	<b>700</b>	60	4,8 x 10 (+2) x 20	64
50004430	<b>800</b>	60	4,4 x 10 (+2) x 20	72
50004431	<b>800</b>	60	4,8 x 10 (+2) x 20	72
50004528	<b>900</b>	60	4,4 x 10 (+2) x 20	80
50004432	<b>1000</b>	60	4,4 x 10 (+2) x 20	88
50004433	<b>1200</b>	60	4,4 x 10 (+2) x 20	96
50004435	<b>1500</b>	60	4,4 x 10 (+2) x 20	120
50004436	<b>1600</b>	60	4,4 x 10 (+2) x 20	120

• für Wandsägen mit ca. 20 kW Leistung



Bestell-Nr.	Ø -mm-	Bohrung -mm-	Segment B x H x L -mm-	Anzahl Segmente
50004437	<b>600</b>	60	4,4 x 10 (+2) x 20	56
50004438	<b>600</b>	60	4,8 x 10 (+2) x 20	56
50005049	<b>650</b>	60	4,4 x 10 (+2) x 20	60
50004439	<b>650</b>	60	4,8 x 10 (+2) x 20	60
50004440	<b>700</b>	60	4,8 x 10 (+2) x 20	64
50004442	<b>800</b>	60	4,4 x 10 (+2) x 20	72
50004441	<b>800</b>	60	4,8 x 10 (+2) x 20	72
50004533	<b>900</b>	60	4,4 x 10 (+2) x 20	80
50004443	<b>1000</b>	60	4,4 x 10 (+2) x 20	88
50004444	<b>1200</b>	60	4,4 x 10 (+2) x 20	96
50004445	<b>1500</b>	60	4,4 x 10 (+2) x 20	120
50004446	<b>1600</b>	60	4,4 x 10 (+2) x 20	120

• für Wandsägen mit ca. 25 kW Leistung



## High-End-Sägeblatt für den Profibereich!

Bestell-Nr.	Ø -mm-	Bohrung -mm-	Segment B x H x L -mm-	Anzahl Segmente
50005508	<b>600</b>	60	4,5 x 12 x 40	34
50005509	<b>800</b>	60	4,5 x 12 x 40	46
50007513	<b>800</b>	60	4,8 x 12 x 40	46
50007342	<b>900</b>	60	4,5 x 12 x 40	52
50005510	<b>1000</b>	60	4,5 x 12 x 40	54
50011401	<b>1200</b>	60	4,5 x 12 x 40	64

• für Wandsägen im Bereich 15 kW Leistung  
• für die CEDIMA-Wandsäge WS-296

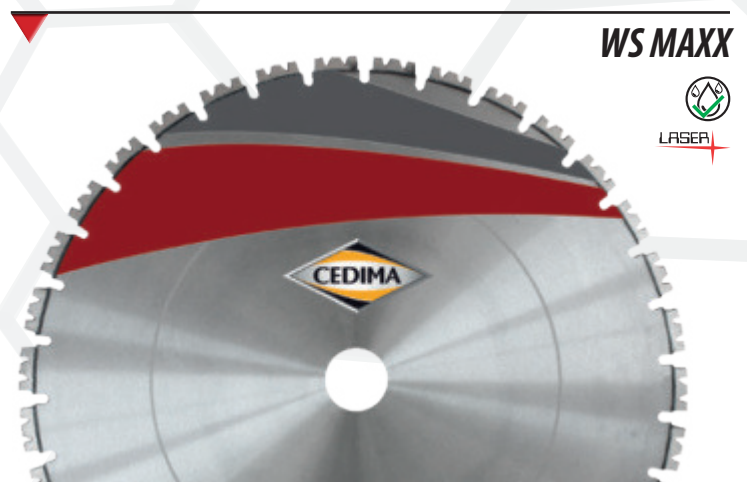

# DIAMANT-BOHRKRONEN

## ANWENDUNGSTABELLE

Das Bohrkronenprogramm für den Einsatz in Beton und Asphalt wurde neu überarbeitet. So haben Sie die Möglichkeit für Ihren Anwendungsfall genau die passende Bohrkronen zu finden. Die Bohrkronen setzen sich aus 4 verschiedenen Segmenttypen zusammen. Darüber hinaus bieten wir einen umfassenden Service im Bereich des Kernbohrns, beispielsweise einen Reparatur- und Wiederbesatzservice sowie individuelle Sonderanfertigungen.

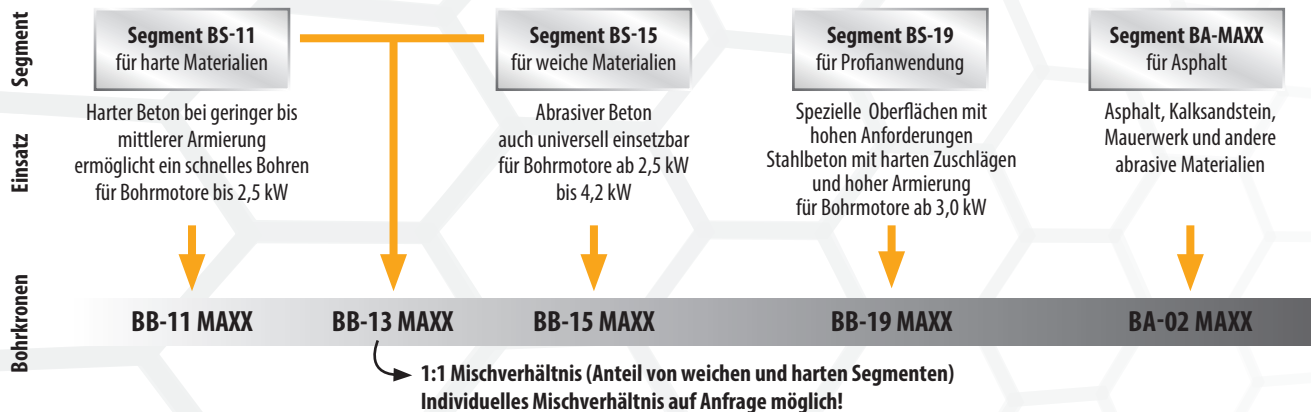

**Spezial-Bohrkronen:** Trockenbohrkronen BB-1 T MAXX • Trockenbohrkronen BK SYNCRO MAXX DRY • Ring-Bohrkronen BCDK SOLID, BCDK MAXX, GCDK SOLID  
Dosensenker DS MAXX • Dosensenker DS SYNCRO • Schraubbohrkronen CSK

**Sondergrößen und -längen für alle Bohrkronen auf Anfrage möglich!**

Bohrkronen	BB-15 MAXX	BB-13 MAXX	BB-11 MAXX	BB-19 MAXX	BA-02 MAXX	BCDK SOLID	BCDK MAXX	GCDK SOLID	BB-1 T MAXX	BK SYNCRO MAXX	DS MAXX	DS SYNCRO
Naturstein (Granit, Gneis etc.)	◆	◆	◆			◆	◆	◆				
Kunststein, Polymerbeton	◆	◆	◆			◆	◆	◆				
Stahlbeton	◆	◆	◆	◆		◆	◆	◆		◆		◆
Altbeton	◆	◆	◆	◆		◆	◆	◆	◆	◆		◆
Waschbeton	◆	◆	◆	◆		◆	◆	◆	◆	◆		
Bordsteine	◆	◆	◆	◆		◆	◆	◆	◆	◆		
Pflasterbeton	◆	◆	◆	◆		◆	◆	◆	◆	◆		
Betonvollstein	◆	◆	◆	◆		◆	◆	◆				◆
Hochverdichteter Kalksandstein										◆	◆	◆
Kalkstein (Marmor, Terrazzo etc.)											◆	◆
Schiefer		◆	◆									
Tonziegel							◆					
Gasbeton	◆				◆		◆		◆	◆	◆	◆
Feuerfestmaterial porös	◆				◆		◆			◆	◆	◆
Kalksandstein, Rohdichte < 2	◆				◆		◆		◆	◆	◆	◆
Poroton	◆				◆		◆		◆	◆	◆	◆
Mauerwerk	◆				◆				◆	◆	◆	◆
Sandstein	◆				◆		◆	◆		◆		◆
Estrich					◆							
Asphalt					◆							
Frischbeton					◆							

◆ sehr gut geeignet    ◆ gut geeignet    ◆ bedingt geeignet



# DIAMANT-BOHRKRONEN

## PROFI-EINSATZ - STAHLBETON

- Einsatz: harte bis sehr harte Materialien
- Nutzlänge: 450 mm
- Anschluss: 1 1/4" UNC-Muffe
- ermöglicht ein schnelles Bohren
- besonders geeignet für Bohren mit kleineren Bohrmotoren bis 2,5 kW

**BB-11 MAXX**



Diamant-Bohrkrone			Wiederbesatz	Diamant-Segmente BS-11	
Ø -mm-	Anzahl Segmente	Bestell-Nr.	Bestell-Nr.	Bestell-Nr.	Segment B x H x L -mm-
25	3	50006577	50006677	50006627	3 x 8,5 x 16
30	4	50006578	50006678	50006628	3 x 8,5 x 16
32	4	50006579	50006679		
41	5	50006580	50006680	50006629	3 x 8,5 x 16
46	5	50006581	50006681		
51	5	50006406	50006682	50006321	3 x 8,5 x 24
56	5	50006582	50006683		
61	5	50006407	50006684	50006322	3,5 x 8,5 x 24
71	6	50006583	50006685		
81	7	50006408	50006686	50006323	3,5 x 8,5 x 24
91	8	50006584	50006687		
101	9	50006409	50006688		
107	9	50006585	50006689		
111	9	50006586	50006690	50006324	3,5 x 8,5 x 24
121	10	50006410	50006691		
126	10	50006587	50006692		
131	10	50006411	50006693		
151	12	50006412	50006694	50006325	4 x 8,5 x 24
158	12	50006588	50006695		
161	12	50006589	50006696		
171	13	50006590	50006697		
181	13	50006413	50006698		
201	14	50006414	50006699	50006326	4,5 x 8,5 x 24
225	15	50006591	50006700		
250	20	50006415	50006701		
300	24	50006592	50006702		
350	24	50006593	50006703	50006327	5 x 8,5 x 20
400	30	50006594	50006704		
450	30	50006595	50006705		
500	30	50006596	50006706		
600	32	50006597	50006707	50006328	6 x 8,5 x 20



# DIAMANT-BOHRKRONEN

## PROFI-EINSATZ - STAHLBETON

**BB-13 MAXX**



- Setzt sich zusammen aus den beiden Segment-Typen BS-11 und BS-15 im Mischverhältnis 1:1
- Einsatz: Stahlbeton mit mittelharten Zuschlägen und geringer bis mittlerer Armierung
- Nutzlänge: 450 mm
- Anschluss: 1¼" UNC-Muffe
- geeignet für Bohrmotore bis 3,5 kW



Diamant-Bohrkrone			Wiederbesatz
Ø -mm-	Anzahl Segmente	Bestell-Nr.	Bestell-Nr.
25	3	50007818	50007854
30	4	50007819	50007855
32	4	50007820	50007856
41	5	50007821	50007858
46	5	50007822	50007859
51	5	50007823	50007860
56	5	50007824	50007861
61	5	50007827	50007862
71	6	50007828	50007863
81	7	50007829	50007864
91	8	50007830	50007867
101	9	50007831	50007868
107	9	50007832	50007869
111	9	50007833	50007870
121	10	50007834	50007871
126	10	50007835	50007872
131	10	50007837	50007873
151	12	50007838	50007874
158	12	50007839	50007875
161	12	50007840	50007876
171	13	50007841	50007877
181	13	50007842	50007878
201	14	50007843	50007879
225	15	50007844	50007880
250	20	50007845	50007881
300	24	50007846	50007882
350	24	50007847	50007883
400	30	50007848	50007884
450	30	50007849	50007885
500	30	50007850	50007886
600	32	50007851	50007887

# DIAMANT-BOHRKRONEN

## PROFI-EINSATZ - STAHLBETON

- Einsatz in abrasivem Beton bei geringer bis mittlerer Armierung
- Nutzlänge: 450 mm
- Anschluss: 1¼" UNC-Muffe
- universell einsetzbar
- geeignet für Bohrmotore ab 2,5 bis 4,2 kW

**BB-15 MAXX**



Diamant-Bohrkrone			Wiederbesatz	Diamant-Segmente BS-15	
Ø -mm-	Anzahl Segmente	Bestell-Nr.	Bestell-Nr.	Bestell-Nr.	Segment B x H x L -mm-
25	3	50006776	50006810	50006764	3 x 8,5 x 16
30	4	50006777	50006811	50006765	3 x 8,5 x 16
32	4	50006781	50006812	50006766	3 x 8,5 x 16
41	5	50006782	50006813	50006767	3 x 8,5 x 24
46	5	50006783	50006814	50006768	3,5 x 8,5 x 24
51	5	50006784	50006815	50006769	3,5 x 8,5 x 24
56	5	50006785	50006816	50006770	3,5 x 8,5 x 24
61	5	50006786	50006817	50006771	4 x 8,5 x 24
71	6	50006787	50006818	50006772	4,5 x 8,5 x 24
81	7	50006788	50006819	50006773	5 x 8,5 x 20
91	8	50006789	50006820	50006774	6 x 8,5 x 20
101	9	50006790	50006821		
107	9	50006791	50006822		
111	9	50006792	50006823		
121	10	50006793	50006824		
126	10	50006794	50006825		
131	10	50006795	50006826		
151	12	50006796	50006827		
158	12	50006797	50006828		
161	12	50006798	50006829		
171	13	50006799	50006830		
181	13	50006800	50006831		
201	14	50006801	50006832		
225	15	50006802	50006833		
250	20	50006803	50006834		
300	24	50006804	50006835		
350	24	50006805	50006836		
400	30	50006806	50006837		
450	30	50006807	50006838		
500	30	50006808	50006839		
600	32	50006809	50006840		



# DIAMANT-BOHRKRONEN

## PROFI-EINSATZ - STAHLBETON

**BB-19 MAXX**



- Einsatz: Profi-Anwendung in Stahlbeton mit harten Zuschlägen und hoher Armierung
- Nutzlänge: 450 mm
- Anschluss: 1¼" UNC-Muffe
- geeignet für Bohrmotore ab 3,0 kW



Diamant-Bohrkrone			Wiederbesatz	Diamant-Segmente BS-19	
Ø -mm-	Anzahl Segmente	Bestell-Nr.	Bestell-Nr.	Bestell-Nr.	Segment B x H x L -mm-
25	3	50007707	50007745	50007696	3 x 8,5 x 16
30	4	50007708	50007746	50007697	3 x 8,5 x 16
32	4	50007709	50007747	50007698	3 x 8,5 x 16
41	5	50007710	50007748	50007699	3 x 8,5 x 24
46	5	50007711	50007749	50007700	3,5 x 8,5 x 24
51	5	50007712	50007750	50007701	3,5 x 8,5 x 24
56	5	50007713	50007751	50007702	3,5 x 8,5 x 24
61	5	50007714	50007752	50007703	4 x 8,5 x 24
71	6	50007715	50007753	50007704	4,5 x 8,5 x 24
81	7	50007716	50007754	50007705	5 x 8,5 x 20
91	8	50007717	50007755	50007706	6 x 8,5 x 20
101	9	50007718	50007756		
107	9	50007719	50007757		
111	9	50007720	50007758		
121	10	50007721	50007759		
126	10	50007722	50007760		
131	10	50007723	50007761		
151	12	50007743	50007762		
158	12	50007726	50007763		
161	12	50007727	50007764		
171	13	50007728	50007765		
181	13	50007731	50007766		
201	14	50007732	50007767		
225	15	50007733	50007768		
250	20	50007734	50007769		
300	24	50007735	50007770		
350	24	50007736	50007771		
400	30	50007737	50007772		
450	30	50007738	50007773		
500	30	50007739	50007774		
600	32	50007740	50007775		

# DIAMANT-BOHRKRONEN

## PROFI-EINSATZ - ASPHALT

- Einsatz: Asphalt, Kalksandstein, Mauerwerk und andere abrasive Materialien
- Nutzlänge 450 mm
- Anschluss 1¼" UNC-Muffe

Diamant-Bohrkrone			
Ø -mm-	Anzahl Segmente	Segment B x H x L -mm-	Bestell-Nr.
91	8	3,5 x 7 x 24	50008615
101	9	3,5 x 7 x 24	50008616
107	9	3,5 x 7 x 24	50008617
151	12	4 x 7 x 24	50008618
158	12	4 x 7 x 24	50008619
162	12	4 x 7 x 24	50008620
201	14	4,5 x 7 x 24	50008621

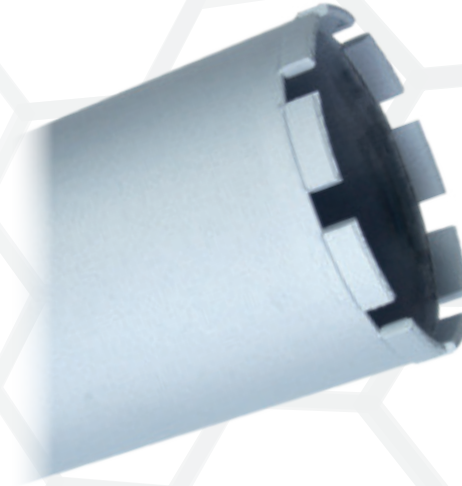

**BA-02 MAXX**



# DIAMANT-RINGBOHRKRONEN

## PROFI-EINSATZ - BETON

- Einsatz: Stahlbeton mit mittelharten Zuschlägen und geringer bis mittlerer Armierung
- Nutzlänge 300 mm, Anschluss R½" Zapfen
- Segmentring (B x H): 2,5 x 10,0 mm

Diamant-Bohrkrone		Wiederbesatz	Diamant-Segmentring	
Ø -mm-	Bestell-Nr.	Bestell-Nr.	Bestell-Nr.	Segmentring B x H -mm-
12	50008624	50008638	50008324	2,5 x 10
14	50008625	50008639	50008325	2,5 x 10
16	50008626	50008640	50008326	2,5 x 10
18	50008627	50008641	50008327	2,5 x 10
20	50008628	50008642	50008328	2,5 x 10
22	50008629	50008643	50008329	2,5 x 10
24	50008630	50008644	50008330	2,5 x 10
25	50008631	50008645	50008331	2,5 x 10
28	50008632	50008646	50008332	2,5 x 10
30	50008633	50008647	50008333	2,5 x 10
32	50008634	50008648	50008334	2,5 x 10
35	50008635	50008649	50008335	2,5 x 10
38	50008636	50008650	50008336	2,5 x 10
41	50008637	50008651	50008337	2,5 x 10

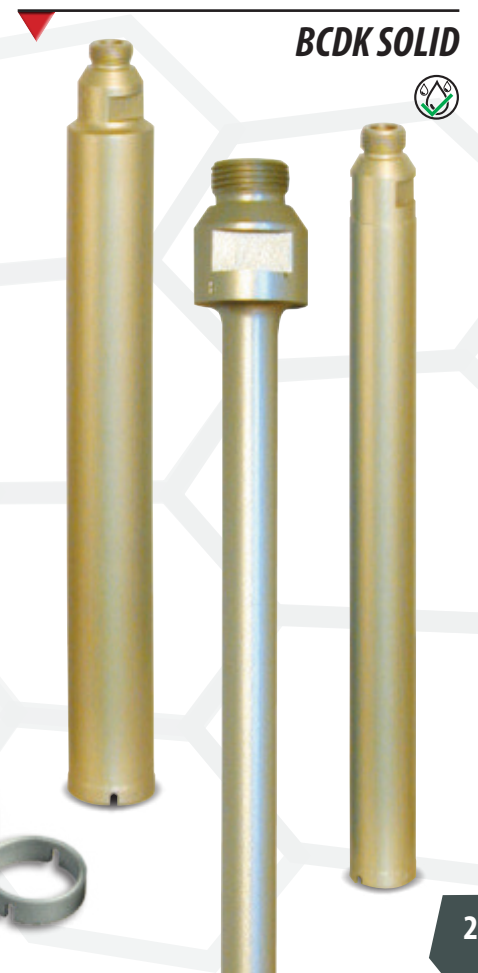

**BCDK SOLID**



# DIAMANT-RINGBOHRKRONEN

## PROFI-EINSATZ - BETON / NATURSTEIN

### BCDK MAXX



- Einsatz: Stahlbeton mit mittelharten Zuschlägen und geringer bis mittlerer Armierung
- Nutzlänge 300 mm Anschluss R $\frac{1}{2}$ " Zapfen
- 10 mm Segmenthöhe für extra lange Standzeiten

Diamant-Bohrkrone		Wiederbesatz	Diamant-Segmentring	
Ø -mm-	Bestell-Nr.	Bestell-Nr.	Bestell-Nr.	Segmentring B x H -mm-
12	50008652	50008666	50007635	2,5 x 10
14	50008653	50008667	50007636	2,5 x 10
16	50008654	50008668	50007637	2,5 x 10
18	50008655	50008669	50007638	2,5 x 10
20	50008656	50008670	50007639	2,5 x 10
22	50008657	50008671	50007640	2,5 x 10
24	50008658	50008672	50007641	2,5 x 10
25	50008659	50008673	50007642	2,5 x 10
28	50008660	50008674	50007643	2,5 x 10
30	50008661	50008675	50007644	2,5 x 10
32	50008662	50008676	50007645	2,5 x 10
35	50008663	50008677	50007646	2,5 x 10
38	50008664	50008678	50007647	2,5 x 10
41	50008665	50008679	50007648	2,5 x 10

### GCDK SOLID



- Einsatz in Granit und hartem Naturstein
- Nutzlänge 300 mm - Anschluss R $\frac{1}{2}$ " Zapfen
- 10 mm Segmenthöhe für extra lange Standzeiten

Diamant-Bohrkrone		Wiederbesatz	Diamant-Segmentring	
Ø -mm-	Bestell-Nr.	Bestell-Nr.	Bestell-Nr.	Segmentring B x H -mm-
12	50008680	50008694	50007649	2,5 x 10
14	50008681	50008695	50007650	2,5 x 10
16	50008682	50008696	50007651	2,5 x 10
18	50008683	50008698	50007652	2,5 x 10
20	50008684	50008699	50007653	2,5 x 10
22	50008685	50008700	50007654	2,5 x 10
24	50008686	50008701	50007655	2,5 x 10
25	50008687	50008702	50007657	2,5 x 10
28	50008688	50008703	50007658	2,5 x 10
30	50008689	50008704	50007659	2,5 x 10
32	50008690	50008705	50007663	2,5 x 10
35	50008691	50008706	50007664	2,5 x 10
38	50008692	50008707	50007665	2,5 x 10
41	50008693	50008708	50007667	2,5 x 10

# DIAMANT-BOHRKRONEN

## PROFI-EINSATZ - TROCKENBOHREN

Diamant-Bohrkrone			Wiederbesatz
Ø -mm-	Anzahl Segmente	Bestell-Nr.	Bestell-Nr.
41	3	50006630	50006743
51	3	50006631	50006744
61	4	50006632	50006745
71	4	50006633	50006746
81	4	50006634	50006747
91	4	50006635	50006748
101	5	50006636	50006749
111	5	50006637	50006750
121	5	50006638	50006751
126	5	50006639	50006752
131	5	50006640	50006753
141	5	50006641	50006754
151	6	50006642	50006755
161	6	50006643	50006756
181	6	50006644	50006757
201	6	50006645	50006758
225	7	50006646	50006759

- Einsatz: Mauerwerk, Kalksandstein, Poroton, Ziegel, mit Trockenbohrsystemen und Handbohrmotoren
- Nutzlänge 300 mm
- Anschluss 1¼" UNC-Muffe



Diamant-Bohrkrone		
Ø -mm-	Anzahl Segmente	Bestell-Nr.
32	4	50011256
42	4	50011257
52	5	50011258
62	5	50011259
72	5	50011260
82	6	50011261
102	7	50011262
112	7	50011263
122	8	50011264
132	8	50011265
142	8	50011266
152	8	50011267
162	9	50011268
182	9	50011269
202	10	50011270

- Einsatz: Kalksandstein (hochverdichtet), Beton und Stahlbeton (bedingt) mit Trockenbohrsystemen und Handbohrmotoren
- Auch für Bohrmotoren mit Softschlag geeignet.
- Nutzlänge 300 mm
- Anschluss 1¼" UNC-Muffe



# DIAMANT-BOHRKRONEN

## PROFI-EINSATZ - TROCKENBOHREN

- Einsatz: Mauerwerk, Kalksandstein, Poroton und ähnlich abrasive Materialien
- Anschluss M-16 Innengewinde
- mit Turbosegmenten
- Lieferumfang: Sechskant-Aufnahme für Standard-Bohrfutter (3), Austreibkeil und Zentrierbohrer (2)



DS MAXX Dosensenker			
Ø -mm-	Anzahl Segmente	Segment B x H x L -mm-	Bestell-Nr.
68	4	3,5 x 7 x 20	50008415
82	6	3,5 x 7 x 20	50008416

- Einsatz: Hochverdichteter Kalksandstein, Beton, Hohlblockziegel, Klinker.
- Anschluss M-16 Innengewinde
- mit Turbosegmenten
- Lieferumfang: Sechskant-Aufnahme für Standard-Bohrfutter (3), Austreibkeil und Zentrierbohrer (2)

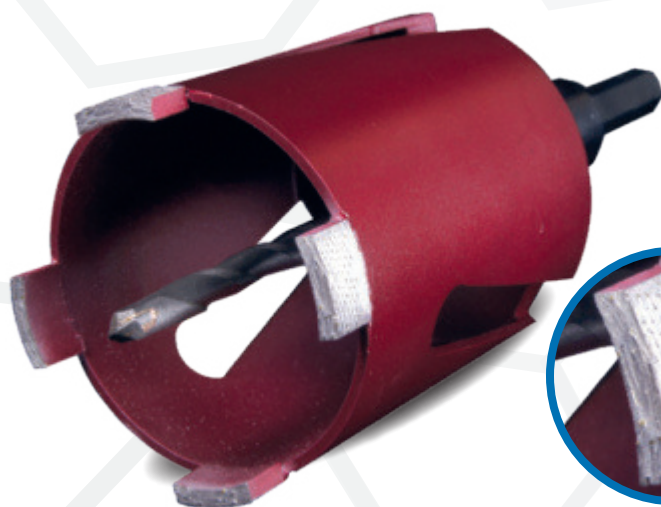

DS SYNCRO Dosensenker			
Ø -mm-	Anzahl Segmente	Segment B x H x L -mm-	Bestell-Nr.
68	4	3,2 x 8 (+2) x 16	50011487
82	6	3,2 x 8 (+2) x 16	50011488

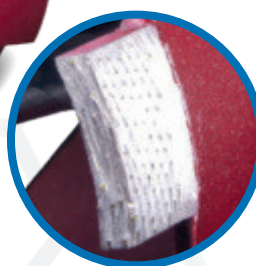

Segmente mit gesetzten Diamanten

### Zubehör DS Dosensenker

Zubehör	Pos.	Bestell-Nr.
SDS-PLUS mounting	1	30000578
centre drill bit 6,5 mm	2	30000577
hexagonal adapter M16x100	3	30000576

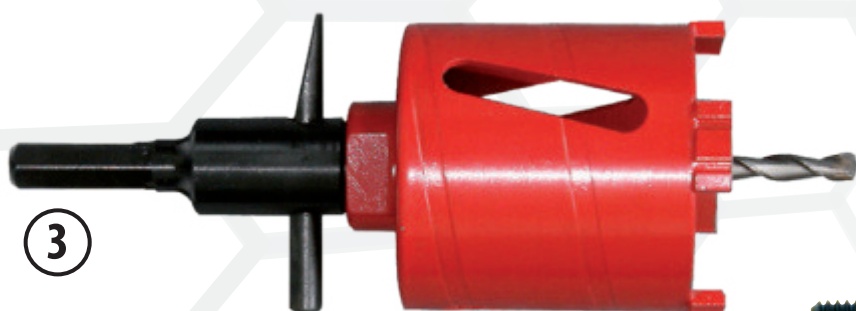

2

3

1





# DIAMANT-BOHRKRONEN

## SCHRAUBBOHRKRONEN

### Schraubbohrkrone CSK



#### Anwendung

Diamant-Bohrkrone zur Herstellung von überlangen Bohrungen, wenn die Verwendung von einfachen Bohrkronen-Verlängerungen nicht möglich ist. Ebenso stellt bei sehr tiefen Bohrungen die Entfernung des Bohrkerns eine besondere Herausforderung dar.

CEDIMA-Schraubbohrkronen können mit Verlängerungsrohren nahezu beliebig verlängert werden. Dazu wird die Bohrung nach dem Erreichen der Nutzlänge eines Verlängerungsrohrs gestoppt, die Krone von der Maschine getrennt und ein weiteres Verlängerungsrohr hinzugefügt. Anschließend kann der Bohrvorgang fortgesetzt werden.

Bei Grund- oder Sacklochbohrungen sorgt die in der Bohrkronen befindliche Kernfangfeder dafür, dass der Bohrkern in seiner gesamten Länge in der Schraubbohrkrone verbleibt und so einfach entnommen werden kann.

#### Bitte beachten Sie:

CEDIMA-Schraubbohrkronen werden gemäß Ihren Angaben und speziell für Ihren Bohrauftrag gefertigt. Daher ist ein Umtausch oder eine Rücknahme ausgeschlossen - wir bitten um Ihr Verständnis! Bei Fragen sprechen Sie uns bitte an!

#### Abmessungen

Bohr-Ø -mm-	Länge Bohrkronen		Kopfstück
	Typ A -mm-	Typ B -mm-	Länge -mm-
20 - 40	100	---	125
46 - 56	120	100	125
66 - 86	120	115	110
101 - 131	120	160	110
146 - 163	200	210	110
171 - 181	220	210	270
206	250	220	270
222 - 276	250	230	270

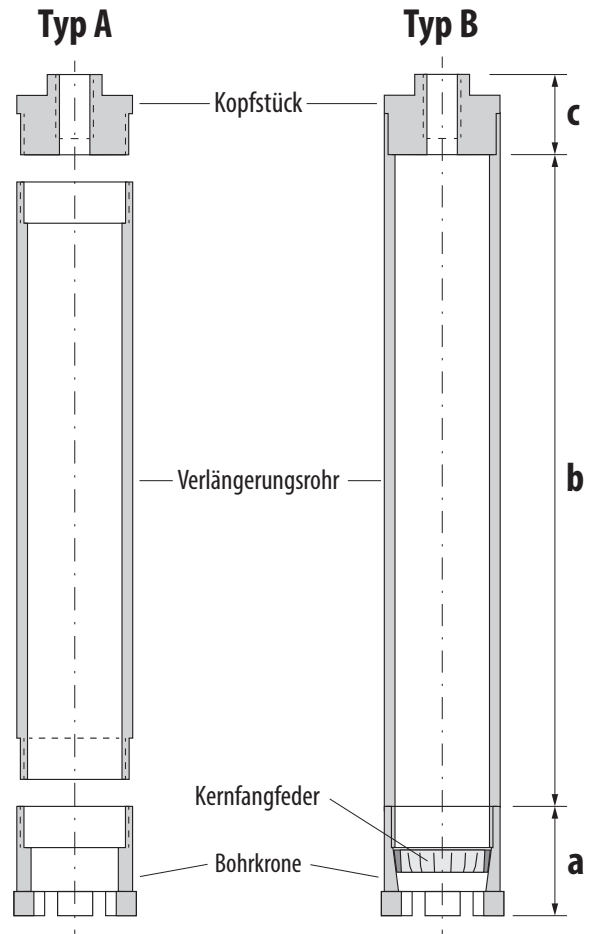

- a = Länge Bohrkronen
- b = Länge Verlängerungsrohr
- c = Länge Kopfstück
- a + b = Nutzlänge der Bohrkronen
- a + b + c = Gesamtlänge der Bohrkronen

#### Aufbau, Zubehör, Erläuterungen

- Bohrkrone Typ A** Diamant-Bohrkrone mit normalen Segmenten
- Bohrkrone Typ B** Diamant-Bohrkrone mit spezieller Innen-Geometrie zur Aufnahme der Kernfangfeder
- Ausführung Normal** einfache Bohrkronen für den Einsatz in festen Materialien
- Ausführung Bergbau** Bohrkronen mit Segmenten und Hartmetall-Kaliberschutz, vorzugsweise für den Einsatz in losem Gestein oder Mauerwerk und bei waagerechten Bohrungen
- Kopfstück** Anschluss an den Bohrmotor oder die Bohrspindel mit Anschluss 1¼" UNC-Muffe
- Verlängerungsrohre** in den Längen 500 und 1000 mm für jeden Bohrdurchmesser erhältlich
- Kernfangfeder** hält beim Rückholen den Bohrkern im Inneren der Bohrkronen fest - für Sackloch- / Grundbohrungen
- Zange** zum Trennen der Verlängerungsrohre, **2 Stück erforderlich!**
- Räumer** Diamant- oder hartmetallbesetzter Ring; verhindert das Durchhängen der Krone bei langen, waagerechten Bohrungen

# DIAMANT-BOHRKRONEN

## SCHRAUBBOHRKRONEN

### Schraubbohrkrone CSK



Schritt  
**1**

Legen Sie als Erstes fest, welcher Segmenttyp für Ihre Aufgabe geeignet ist. Geben Sie die Typnummer bei Ihrer Bestellung bitte nach der Artikelbezeichnung an, z.B.: **Schraubbohrkrone CSK - Typ 10**

Legen sie nun in den folgenden Schritten alle weiteren Komponenten Ihrer Bohrkronen fest.

Schritt  
**2**

Wählen Sie anschließend die für Ihren Einsatz erforderliche Bohrkronen **und** ein passendes Kopfstück mit gleichem Durchmesser aus.

### So bestellen Sie richtig in 3 Schritten:

Typ Nr.	Segmentspezifikationen - Einsatzgebiet
10	sehr abrasives Mauerwerk, abrasiver Sandstein
20	Ziegelmauerwerk, feinkörniger Sandstein, abrasiver Beton ohne Armierung
30	Beton mit mittelharten Zuschlägen und geringer Armierung
40	Beton mit mittelharten Zuschlägen und normaler Armierung, harter Kalksandstein, Schiefer
50	Beton mit mittelharten bis harten Zuschlägen und hoher Armierung, Basalt, Marmor
60	Gneis, Granit, Porphyrt
70	sehr harte, nicht abrasive Kunst- und Natursteine bei geringer Maschinenleistung

#### BOHRKRONE TYP A

Ø	NORMAL		BERGBAU
	Innen-Ø -mm-	Bestell-Nr.	Bestell-Nr.
20	9	10002420	-
26	15	10002422	-
30	19	10002133	-
36	25	10002137	-
40	29	10002140	-
46	35	10002141	-
56	45	10002145	-
66	55	10002153	-
76	65	10002158	-
86	75	10002164	-
101	87	10002528	10002529
116	102	10002176	10002435
131	117	10002182	10002533
146	132	10002189	10002191
163	149	10002440	10002545
171	151	10002553	10002555
181	161	10002562	10002564
206	186	10002205	10002565
222	202	10002568	10002570
248	228	10002578	10002579
276	256	10002580	10002582

#### BOHRKRONE TYP B

Innen-Ø -mm-	NORMAL		BERGBAU
	Bestell-Nr.	Bestell-Nr.	Bestell-Nr.
-	-	-	-
-	-	-	-
-	-	-	-
-	-	-	-
-	-	-	-
32	10002142	10002511	-
42	10002146	10002147	-
52	10002154	10002519	-
62	10002159	10002524	-
72	10002430	10002165	-
86	10002171	10002172	-
101	10002177	10002530	-
116	10002183	10002436	-
132	10002190	10002192	-
149	10002544	10002546	-
151	10002554	10002556	-
161	10002563	10002198	-
186	10002206	10002566	-
202	10002569	10002571	-
228	10002212	10002214	-
256	10002581	10002583	-

#### KOPFSTÜCK

für Typ A & B
Bestell-Nr.
10002501
10002504
10002134
10002425
10002426
10002428
10002148
10002520
10002160
10002166
10002173
10002178
10002184
10002193
10002547
10002557
10002199
10002207
10002572
10002215
10002584

# DIAMANT-BOHRKRONEN

## SCHRAUBBOHRKRONEN

### Schraubbohrkrone CSK



Wählen Sie Anzahl und Länge der Verlängerungsrohre entsprechend dem Bohrdurchmesser und der Bohrtiefe aus.

Legen Sie fest, welches weitere Zubehör zur Erledigung Ihrer Bohraufgabe noch benötigt wird.

**Bitte beachten Sie, dass alle gewählten Komponenten Ihrer Schraubbohrkrone den identischen Bohr-Ø aufweisen müssen!**



- Bitte beachten!**  
Die Länge der Verlängerungsrohre sollte auf keinen Fall größer gewählt werden als der Gesamthub Ihrer Kernbohrmaschine!
- Hält beim Rückholen den Bohrkern im Inneren der Bohrkrone fest.  
Für Sackloch-Bohrungen.
- Zum einfachen Trennen der Verlängerungsrohre nach dem Bohren.  
**2 Stück erforderlich!**
- Verhindert das Durchhängen der Krone bei besonders langen, waagerechten Bohrungen.

#### Verlängerungsrohr Typ A & B

#### Kernfangfeder

#### Zange

#### Räumer

Ø Bohr-Ø -mm-	500 mm		1000 mm		Erforderlich bei Typ B	Typ A & B	Typ A & B
	Bestell-Nr.	Bestell-Nr.	Bestell-Nr.	Bestell-Nr.	Bestell-Nr.	Bestell-Nr.	Bestell-Nr.
20	10002421	10002503	-	-	-	-	10002502
26	10002506	10002423	-	-	-	-	10002505
30	10002135	10002136	-	-	-	-	10002424
36	10002138	10002139	-	-	-	-	10002507
40	10002509	10002427	-	-	-	-	10002508
46	10002429	10002144	10002143	10002512	10002143	10002512	10002513
56	10002151	10002152	10002150	10002149	10002150	10002149	10002515
66	10002522	10002157	10002156	10002155	10002156	10002155	10002521
76	10002526	10002163	10002162	10002525	10002162	10002525	10002161
86	10002169	10002170	10002431	10002167	10002431	10002167	10002168
101	10002434	10002175	10002174	10002432	10002174	10002432	10002433
116	10002532	10002181	10002180	10002179	10002180	10002179	10002531
131	10002187	10002188	10002186	10002185	10002186	10002185	10002437
146	10002195	10002196	10002438	10002194	10002438	10002194	10002534
163	10002551	10002552	10002550	10002548	10002550	10002548	10002549
171	10002560	10002561	10002197	10002558	10002197	10002558	10002559
181	10002203	10002204	10002202	10002200	10002202	10002200	10002201
206	10002210	10002211	10002209	10002208	10002209	10002208	10002567
222	10002576	10002577	10002575	10002573	10002575	10002573	10002574
248	10002220	10002221	10002219	10002217	10002219	10002217	10002218
276	10002587	10002588	10002441	10002585	10002441	10002585	10002586

Bestell-Nr.
10002225 Kupferfett - Gebinde 1kg

#### Nicht vergessen!

Verwenden Sie immer Kupferfett zum leichteren Trennen und zum Schutz der Schraubgewinde von Bohrkrone, Verlängerungsrohr und Kopfstück.

# SEILSÄGETECHNIK

## DIAMANT-SÄGESEILE & ZUBEHÖR

### Diamant-Sägeseil DSS

Bestell-Nr.	Typ	Einsatzgebiet	Perlen pro m	Perlen-Ø -mm-	Nass-schnitt	Trocken-schnitt
10004003	<b>DSS Orange 10,5</b>	Beton bis zu 3% Stahlanteil, weich bis hart	40	10,5	x	
10004002	<b>DSS Blau 11,0</b>	Beton bis zu 8% Stahlanteil, bis sehr hart	40	11,0	x	
10003651	<b>DSS Schwarz 10,5</b>	Beton, Stahl, Edelstahl, Faserkunststoffe, harte Natursteine, etc.	40	10,5	x	x*
10003652	<b>DSS Schwarz Synchro 10,5</b>	Beton 3-8% Stahlanteil, bis sehr harte Zuschläge	40	10,5	x	
10003661	<b>DSS Schwarz 11,0</b>	Beton und Stahlbeton bis zu 8% Stahlanteil, Stahl, Gusseisen und andere Metalle	48	11,0	x	x
10003653	<b>DSS Schwarz 12,0</b>	Mauerwerk und Beton für Trockenlegung	40	12,0	x	
50004330	<b>DSS SOLID Performance 10,2 NEU</b>	Einsatz in Beton und Stahlbeton, vakuumgelötet	40	10,2	x	
50004526	<b>DSS MAXX Performance 10,2 NEU</b>	Einsatz in Metall und Stahl, vakuumgelötet	53	10,2	x	x**

\*) Trockenschnitt in Beton  
\*\*) optional möglich



### Zubehör Sägeseile

Pos.	Beschreibung	Bestell-Nr.
1	Stahlseilklemmen (25 Stk.) zum Schließen von Diamant-Sägeseilen	70011172
1	Stahlseilklemmen (25 Stk.) zum Verbinden von <b>stark gebrauchten</b> Diamant-Sägeseilen	10003646
2	Gelenkverbinder (1 Stk.) zum Schließen und Öffnen des Diamant-Sägeeseiles	50005791
3	Ersatzstift Gelenkverbinder (1 St.)	10003644
4	Vorrichtung zum Öffnen/Schließen von Gelenkverbindern	50004103
5	hydraulische Hand-Presszange mit Pressbacken zum Schließen von Diamant-Sägeeseilen, Presskraft 8 Tonnen	30000509

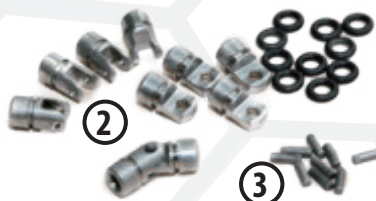

### Sägeband CSB-HM

Hartmetall bestücktes Sägeband zum Trennen von leichten Baustoffen (Porenbeton und ähnlich) bis zu einer max. Rohdichte von 0,9 g/cm<sup>3</sup>.

Optimale Werkzeuge für die CEDIMA Bandsägen  
CBAS-500 / 650 (S. 43)



Technische Daten	CSB-HM 3750x27	CSB-HM 4060x27
Bestell-Nr.	50009324	50012317
Bandlänge	mm 3750	4060
Bandhöhe	mm 27	27
Bandstärke	mm 0,9	0,9
Zahnteilung	3 ZpZ	3 ZpZ
Für Bandsäge	CBAS-500	CBAS-650



# TISCHSÄGEN

---

# TISCHSÄGEN

## INFORMATION

### ÜBERSICHT

Das umfangreiche Cedima Sortiment beinhaltet sowohl kleine kompakte Tischsägen, die auch perfekt für Vermietgeschäfte geeignet sind, als auch großformatige Blocksteinsägen. Das breite Spektrum an Cedima Tischsägen bietet für jeden Anwender die passende Maschine.

Einsatz	Maschine	Max. Schnitttiefe -mm-	Max. Schnittlänge -mm-	Max. Blatt-Ø -mm-	Seite
<b>Beton, Ziegel, Klinker, Natursteine u.ä. Materialien</b>	CTS-56	130	615	400	40
	CTS-57 G	125	615	400	40
	CTS-175.1	175	620	450	40
	CTS-200	200	600	500	40
<b>Fliesen, Kacheln, Natursteinplatten</b>	CTS-26	65	650	250	41
	CTS-26 XL	65	1150	250	41
	CTS-81 L	130	1170	400	41
<b>Große Blocksteine</b>	CTS-265.2	265	700	650	42
	CTS-375.3	425	1000	1000	42
	CTS-1000	420	650	1000	43
<b>Stein-Bandsäge</b>	CBAS-500	510		Sägeband	44
<b>Zubehör</b>	--	--	--	--	43



# TISCHSÄGEN

## SPEZIFIKATIONEN

### Piktogramme

Die wichtigsten Eigenschaften unserer Tischsägen finden Sie in der Artikelbeschreibung übersichtlich als Piktogramm dargestellt. In der unten stehenden Übersicht finden Sie zusätzlich die Erläuterung zu den Piktogrammen.



#### Ergonomisches Arbeiten

Diese Tischsägen verfügen über einen besonderen Griff am Schwenkkopf der Maschine der sowohl Links- wie Rechtshändern ein ergonomisches, kraftschonendes Arbeiten ermöglicht.



#### Anschlusswert 230 V

Der Antriebsmotor der Tischsäge hat einen elektrischen Anschlusswert von 230 V / 50 Hz. Der Anschluss erfolgt über ein Kabel mit CEE-Stecker / -Kupplung.

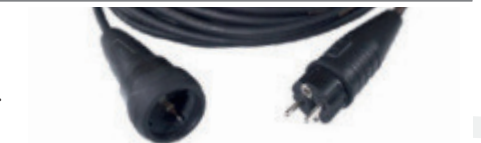

#### Anschlusswert 400 V

Der kraftvolle Antriebsmotor der Tischsäge hat einen elektrischen Anschlusswert von 400 V / 50 Hz. Der Anschluss erfolgt über ein mitgeliefertes Kabel mit 5-poligem CEE-Stecker / -Kupplung.



#### Betriebsstundenzähler

ist in den Schaltkasten der Maschine integriert.



#### Gehrungsschnitte bis 45°

Bei diesen Tischsägen kann der Pendelschneidarm, bzw. die Aufnahmetraverse des Schneidkopfes bis zu einem Winkel von 45° stufenlos geschwenkt und arretiert werden.



#### Extra lange Schnittlängen

Diese Tischsägen sind besonders geeignet zum Schneiden langer Werkstücke, wie zum Beispiel großformatiger Fliesen, Fensterbänke o.ä..



#### Einfaches Verladen und Transportieren

Füße können entriegelt und unter die Wasserwanne geschwenkt werden. Durch Versetzen der Laufrollen an die dafür vorgesehenen Aufnahmen der Fußtraversen kann die Säge auf Ladeflächen aufgesetzt und problemlos geschoben werden.

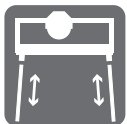

#### Abnehmbare Steckfüße

Standfüße werden in dafür vorgesehene Aufnahmen im Maschinenrahmen gesteckt und arretiert. Zum leichteren Transport der Maschine können sie mit nur wenigen Handgriffen abgezogen werden.



#### Maschine mit Kranösen

Tischsägen haben fest verschweißte Kranösen zum einfachen Transport oder zum Umsetzen der Maschine auf der Baustelle.



#### Sicherer Transport per Gabelstapler

Maschine kann zusätzlich mit einer Staplerlasche versehen werden. Diese Lasche dient zur Aufnahme der Staplergabel und verhindert das Verrutschen der Maschine bei Transport mit einem Gabelstapler.



# TISCHSÄGEN

## BETON - ZIEGEL - KLINKER - NATURSTEIN

**CTS-56**

Bestell-Nr. 30001024



Technische Daten		CTS-56	
Schnitttiefe	mm	105	130
Schnittlänge	mm	615	600
Blatt-Ø	mm	350	400
Bohrung Blatt	mm	25,4	
Antriebsmotor	kW/V/Hz	2,2 / 230 / 50	
Inhalt Wasserwanne/ Eimer	Liter	35 / 20	
<b>Abmessungen</b> L / B / H	mm	1160 / 730 / 1570	
Transport L / B / H	mm	1160 / 620 / 580	
Gewicht	kg	72	

**CTS-57 G**

Bestell-Nr. 30001025



Technische Daten		CTS-57 G	
Schnitttiefe (Gehrungsschnitt)	mm	105 (55)	125 (75)
Schnittlänge	mm	615	600
Blatt-Ø	mm	350	400
Bohrung Blatt	mm	25,4	
Antriebsmotor	kW/V/Hz	2,2 / 230 / 50	
Inhalt Wasserwanne/ Eimer	Liter	35 / 20	
<b>Abmessungen</b> L / B / H	mm	160 / 730 / 1570	
Transport L / B / H	mm	1160 / 620 / 580	
Gewicht	kg	74	

**CTS-175.1**

Bestell-Nr. 30001045



Technische Daten		CTS-175.1	
Schnitttiefe	mm	150	175
Schnittlänge	mm	620	615
Blatt-Ø	mm	400	450
Bohrung Blatt	mm	25,4	
Antriebsmotor	kW/V/Hz	3,0 / 230 / 50	
Inhalt Wasserwanne/ Eimer	Liter	35 / 20	
<b>Abmessungen</b> L / B / H	mm	1230 / 730 / 1570	
Transport L / B / H	mm	1170 / 590 / 780	
Gewicht	kg	88	

**CTS-200**

Bestell-Nr. 30001052



Technische Daten		CTS-200	
Schnitttiefe	mm	175	200
Schnittlänge	mm	600	600
Blatt-Ø	mm	450	500
Bohrung Blatt	mm	25,4	
Antriebsmotor	kW/V/Hz	4,0 / 400 / 50	
Inhalt Wasserwanne/ Eimer	Liter	35 / 20	
<b>Abmessungen</b> L / B / H	mm	1520 / 710 / 1620	
Transport L / B / H	mm	1480 / 600 / 810	
Gewicht	kg	98	



# TISCHSÄGEN

## FLIESEN - KACHELN - NATURSTEINPLATTEN

Bestell-Nr. 30001049

**CTS-26**

Für den Einsatz in Fliesen, Kacheln oder dünnen Natursteinplatten.



Technische Daten		CTS-26	
Schnitttiefe	mm	55	65
Schnittlänge	mm	645	650
Blatt-Ø	mm	230	250
Bohrung Blatt	mm	25,4	
Antriebsmotor	kW/V/ Hz	1,1 / 230 / 50	
Inhalt Wasserwanne/ Eimer	Liter	18 / 20	
<b>Abmessungen</b> L / B / H	mm	1300 / 710 / 1540	
Transport L / B / H	mm	1030 / 480 / 470	
Gewicht	kg	59	

Bestell-Nr. 30001051

**CTS-26 XL**

XL-Version für problemloses Schneiden großer Kacheln mit einer Kantenlänge bis zu 80 x 80 cm.



Technische Daten		CTS-26 pXL	
Schnitttiefe	mm	55	65
Schnittlänge	mm	1145	1150
Blatt-Ø	mm	230	250
Bohrung Blatt	mm	25,4	
Antriebsmotor	kW/V/ Hz	1,1 / 230 / 50	
Inhalt Wasserwanne/ Eimer	Liter	25 / 20	
<b>Abmessungen</b> L / B / H	mm	1680 / 720 / 1520	
Transport L / B / H	mm	1540 / 480 / 500	
Gewicht	kg	77	

Bestell-Nr. 30001046

**CTS-81 L**

Große Schnittlänge, dadurch besonders für das Schneiden langer Steinplatten geeignet.



**\*) Leistungsstarke Ausführung mit 400 V-Elektromotor auf Anfrage erhältlich!**

Technische Daten		CTS-81 L	
Schnitttiefe	mm	130	130
Schnittlänge	mm	1130	1200
Blatt-Ø	mm	350	400
Bohrung Blatt	mm	25,4	
Antriebsmotor	kW/V/ Hz	2,2 / 230 / 50	
Inhalt Wasserwanne/ Eimer	Liter	35 / 20	
<b>Abmessungen</b> L / B / H	mm	1750 / 830 / 1620	
Transport L / B / H	mm	1560 / 670 / 600	
Gewicht	kg	99	

# TISCHSÄGEN

## GROSSE BLOCKSTEINE

**CTS-265.2**

Bestell-Nr. 50007779



Technische Daten		CTS-265.2	
Schnitttiefe	mm	140	265
Schnittlänge	mm	700	700
Blatt-Ø (min   max)	mm	500	650
Bohrung Blatt	mm	25,4	
Antriebsmotor	kW/V/ Hz	5,5 / 400 / 50	
Inhalt Wasserwanne	Liter	50	
<b>Abmessungen L / B / H</b>		1750 / 830 / 1780	
Transport L / B / H	mm	1750 / 900 / 1530	
Gewicht	kg	240	

- Jetzt mit größerer Schnittlänge!
- Betriebsstunden-Zähler

**CTS-375.3**

Bestell-Nr. 50007778



Technische Daten		CTS-375.3 (F)	
Schnitttiefe	mm	370	425
Schnittlänge	mm	960	1000
Blatt-Ø (max   min)	mm	900	1000
Bohrung Blatt	mm	60,0	
Antriebsmotor	kW/V/ Hz	7,5 / 400 / 50	
Inhalt Wasserwanne	Liter	110	
<b>Abmessungen L / B / H</b>		2300 / 1080 / 1900	
Transport L / B / H	mm	1780 / 970 / 1590	
Gewicht	kg	320	



**Neuer Schaltkasten mit  
automatischem Stern-Dreieck-Anlauf  
und Betriebsstundenzähler!**

**CTS-375.3 F**

Bestell-Nr. 50007460

Feuerverzinkte Ausführung

Lieferzeit auf Anfrage!



Option: Staplerlasche Bestell-Nr. 50006511

# TISCHSÄGEN

## TURMSÄGE / STEIN-BANDSÄGE

- Besonders robuste und langlebige Konstruktion
- Betriebsstundenzähler serienmäßig - ideal für die Vermietung
- Auflagetisch mit versenkbaren PE-Rollen erleichtert das Positionieren besonders schwerer Werkstücke
- Standardmäßiger 45°-Anschlag für Gehrungsschnitte
- Wartungsarmes, gekapseltes Kettengetriebe für den Sägeblatt-Antrieb
- Einfache Entnahme und Reinigung der Wasserpumpe
- Große Kranöse und abnehmbares Spornrad erleichtern den Transport oder Wechsel des Aufstellortes
- Standardmäßig mit Stapler-Transportlasche unter der Wasserwanne

### Empfohlene Diamant-Trennscheiben

- Kalksandstein und Poroton
  - TS MAXX Tischsäge
  - TS SILENT MAXX PORO Tischsäge
- Betonstein
  - TS BETON MAXX Tischsäge



Bestell-Nr. 50013115

**CTS-1000**



Technische Daten		CTS-1000
Schnitttiefe max. / min.	mm	420 / 370
Sägeblatt-Ø max. / min.	mm	1000 / 900
Schnittlänge	mm	650
Tischbreite	mm	1015
Antriebsmotor	kW/V/ Hz	7,5 / 400 / 50
Schneidwellendrehzahl	min <sup>-1</sup>	1050
Sägeblattvorschub	--	Handkurbel
<b>Abmessungen L / B / H</b>	mm	1175 / 1115 / 2375
Transport L / B / H	mm	1175 / 1115 / 1975
Gewicht	kg	410

Die CEDIMA Turmsäge CTS-1000 ist eine kraftvolle Maschine zum vertikalen Trennen großformatiger Bausteine mit Diamant-Trennscheiben bis Ø 1000 mm. Motor und Getriebe sind so ausgelegt, dass die Umfangsgeschwindigkeit des Diamantwerkzeuges immer sehr nahe dem optimalen Wert von 50 m/s liegt. Unter diesen Bedingungen werden hervorragende Schneidleistungen und besonders hohe Standzeiten erzielt. Die einfache Handhabung, Übersichtlichkeit und ein hoher Sicherheitsstandard ermöglichen ermüdungs-freies, bedienerfreundliches Arbeiten.



Technische Daten		CBAS-500	CBAS-650
Schnitttiefe (Durchlasshöhe)	mm	510	650
Schnittlänge	mm	690	690
Durchlassbreite	mm	490	490
Tischbreite	mm	710	710
Antriebsmotor	kW/V/ Hz	1,5 / 230 / 50	1,5 / 230 / 50
<b>Abmessungen L / B / H</b>	mm	1100 / 1095 / 1840	1100 / 1095 / 1990
Transport L / B / H	mm	860 / 1095 / 1840	860 / 1095 / 1990
Höhe Kranöse ausgeschwenkt	mm	1975	2125
Gewicht	kg	170	180



Bestell-Nr. 50009286

**CBAS-500**

Bestell-Nr. 50009286

**CBAS-650**

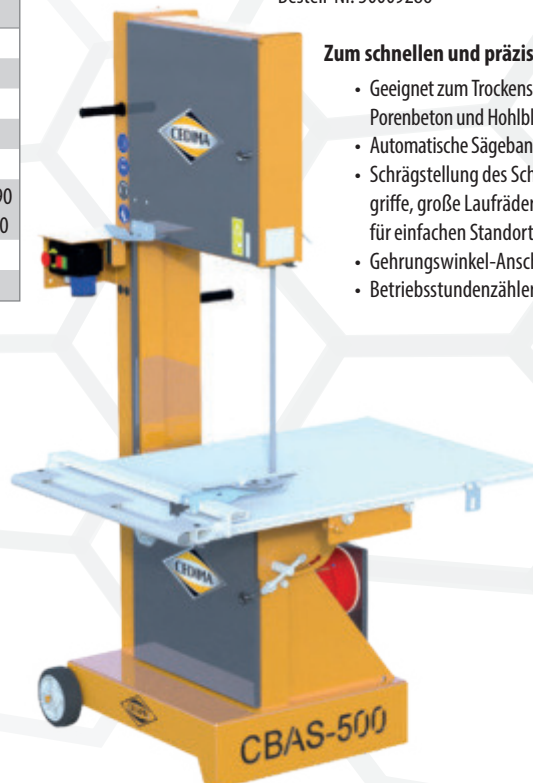

### Zum schnellen und präzisen Einsatz auf der Baustelle

- Geeignet zum Trockenschneiden großer Bausteine aus Porenbeton und Hohlblockziegel mit geringer Dichte
- Automatische Sägebandabschaltung nach Schnittende
- Schrägstellung des Schneidtisches, praktische Handgriffe, große Laufräder und ausschwenkbare Kranöse für einfachen Standortwechsel
- Gehrungswinkel-Anschlag mit Schnellspannhebel
- Betriebsstundenzähler



Schneidetisch in Transportstellung

# TISCHSÄGEN

## ZUBEHÖR

Pos.	Bestell-Nr.	Einsatz mit	Beschreibung	Preis €
1	30000228	CTS-56, CTS-175.1, CTS-200	Jollytisch für Gehrungsschnitte, beidseitig 45° schwenkbar, mit Winkelskala	289,00
2	30000201	CTS-56, CTS-57 G, CTS-26 Serie, CTS-81, CTS-175.1, CTS-200	Winkelanschlag mit Skala	85,00
3	30000225	CTS-56, CTS-57 G, CTS-81 L, CTS-175.1, CTS-200	Prisma zum Schneiden von Rundkörpern, mit Gummiauflage gegen Verdrehen	339,00
4	30000202	CTS-26 Serie, CTS-81 L	Beistelltisch mit Gummiauflage zum Schneiden langer Werkstücke, 614 x 586 mm mit Anlegekante und Steckfüßen	215,00
5	70008154	CTS-56, CTS-57 G, CTS-26 Serie, CTS-81 Serie, CTS-175.1, CTS-200	Elektrische Kühlwasserpumpe CEP-700 (ohne Anschlussstecker) Technische Details: 230 V, 50 Hz, 0,4 AMP, 50 W, Schutzart: ISO-F IP X8 Fördermenge: 11,6 l/min • max. Förderhöhe: 1,5 m Zuleitungslänge: 4 m • Abmessungen: 71 x 95 x 108 mm	85,00
6	70012343	CTS-56, CTS-57 G, CTS-26 Serie, CTS-81 Serie, CTS-175.1, CTS-200	Steckverbinder IP 68 für elektrische Kühlwasserpumpe CEP-700 Vereinfacht den Austausch der Wasserpumpe	19,00
ohne	70008155	CTS-265.2, CTS-375.3	Elektrische Kühlwasserpumpe CEP-1600 (ohne Anschlussstecker) Technische Details: 230 V, 50 Hz, 0,7 AMP, 60 W Schutzart: ISO-F IP X8 Fördermenge: 25 l/min • max. Förderhöhe: 2,5 m Zuleitungslänge: 4 m • Abmessungen: 71 x 95 x 123 mm	145,00

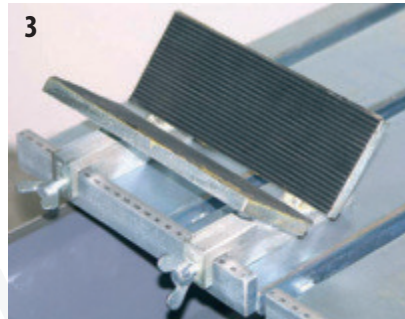
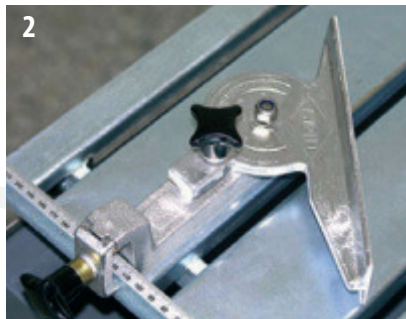
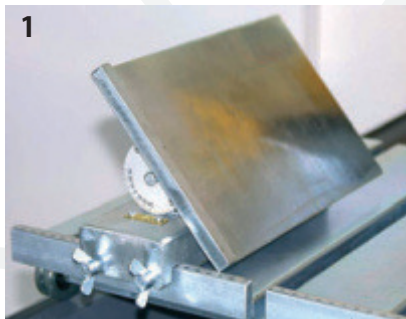

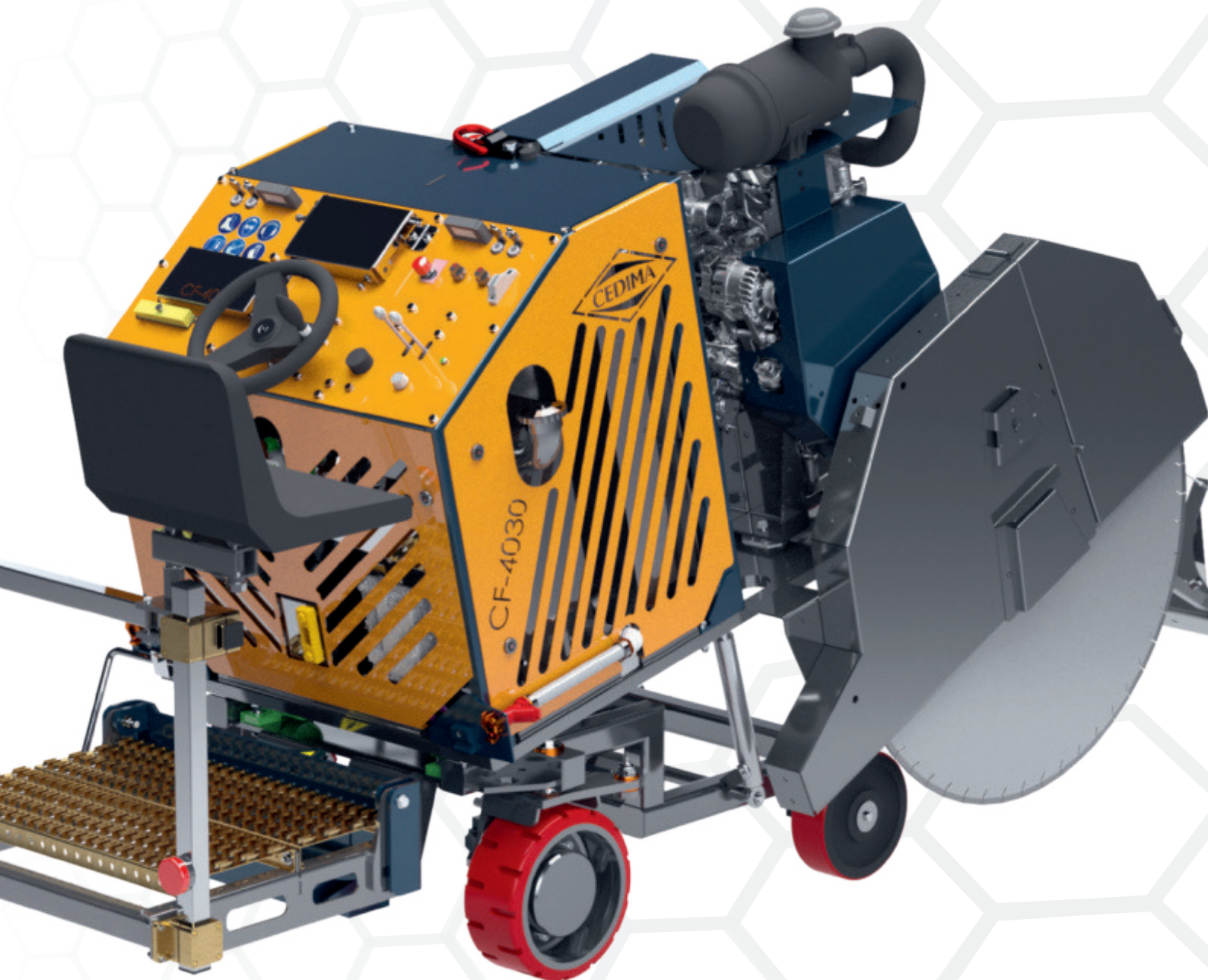

# FUGENSCHNEIDER

# FUGENSCHNEIDER

## INFORMATION

### ÜBERSICHT

Ob beim Bau von Straßen und Autobahnen oder der Sanierung von Industrieböden - überall sind die Fugenschneider von Cedima anzutreffen. Sie sind ein unentbehrliches Hilfsmittel beim Schneiden von Böden und Decken aus Beton oder Asphalt mit Diamant-Sägeblättern.

Die breit gefächerte Palette unterschiedlicher Typen und Motorisierungen bieten die bestmöglich technische Ausrüstung für jeden Anwendungsfall. Für den Antrieb sorgen leistungsstarke Benzin-, Diesel- oder Elektromotoren.

Cedima optimiert und erweitert stetig die technischen Leistungen der Fugenschneider, um den Anwendern ein bequemes Arbeiten mit hervorragenden Resultaten zu garantieren. Qualifizierte Mitarbeiter prüfen und kontrollieren daher stetig die Schneidleistungen auf der firmeneigenen Teststrecke.

Fugenschneider	Motorleistung von - bis -kW-	Max. Schnittiefe von - bis -mm-	Max. Blatt-Ø von - bis -mm-	Seite
<b>Kleine Baureihe</b>	7,3 - 8,7	170 - 200	450 - 500	<b>47</b>
<b>Mittlere Baureihe</b>	10,3 - 41,0	170 - 380	450 - 1000	<b>48 - 50</b>
<b>Vollhydraulische Baureihe</b>	55,0 - 82,0	480 - 630	1200 - 1500	<b>51 - 53</b>
<b>Elektrische Baureihe</b>	7,5 - 22,0	170 - 500	450 - 1200	<b>54 - 55</b>
<b>Microtrenching</b>	55,0 - 82,0	--	--	<b>56 - 58</b>



# FUGENSCHNEIDER

## KLEINE BAUREIHE

**Kleine Fugenschneider für leichte Fahrbahnanierungen, sowie für den Garten- und Landschaftsbau - Ideal für die Vermietung**

Technische Daten		CF-13.3 B
max. Schnitttiefe	mm	195
Blatt-Ø	mm	300 - 500
Bohrung Blatt	mm	25,4
Blattaufnahmeseite		rechts oder links
max. Spannweite	mm	13
max. Motorleistung	kW / PS	8,7 / 11,8
Motorleistung (Netto)*	kW	8,7*
Motortyp		Honda GX-390 (Benzin)
Motorstart		Reversierstart
Schnitttiefezustellung		Handrad
Vorschub		manuell
Inhalt Wassertank (ca.)	l	23
Abmessungen L/B/H (Transport)	mm	820/520/870 mm (T)
Gewicht	kg	104

\* gemäß Betriebsanleitung Motor

Bestell-Nr. 50008154

**CF-13.3 B**



- Optimierter Blattschutz für maximalen Trennscheiben-Ø 500 mm
- Justierbare Schnitttiefeanzeige
- Schneller, einfacher Wechsel der Schneideseite

Technische Daten		CF-1020.1 B
max. Schnitttiefe	mm	200
Blatt-Ø	mm	350 - 500
Bohrung Blatt	mm	25,4
Blattaufnahmeseite		rechts oder links
max. Spannweite	mm	20
max. Motorleistung	kW / PS	8,7 / 11,8
Motorleistung (Netto)*	kW	8,7*
Motortyp		Honda GX-390 (Benzin)
Motorstart		Reversierstart
Schnitttiefezustellung		Handrad
Vorschub		manuell
Inhalt Wassertank (ca.)	l	22
Abmessungen L/B/H (Transport)	mm	1290/570/1050 (T)
Gewicht	kg	121

\* gemäß Betriebsanleitung Motor

Bestell-Nr. 50008501

**CF-1020.1 B**



- Optimierter Blattschutz für bessere Wasserführung und weniger Anhaftung von Schneidschlämmen
- Präzise Schnitttiefeinstellung durch großes Handrad
- Schneller, einfacher Wechsel der Schneideseite
- Wasserversorgung über Wassertank oder externen Druckwasseranschluss möglich
- Hohe Kippsicherheit, große Laufräder

Technische Daten		CF-1020.1 D
max. Schnitttiefe	mm	200
Blatt-Ø	mm	350 - 500
Bohrung Blatt	mm	25,4
Blattaufnahmeseite		rechts oder links
max. Spannweite	mm	20
max. Motorleistung	kW / PS	7,3 / 9,9
Motorleistung (Netto)*	kW	7,3*
Motortyp		Hatz 1 B40U-6
Motorstart		Reversierstart
Schnitttiefezustellung		Handrad
Vorschub		manuell
Inhalt Wassertank (ca.)	l	22 l
Abmessungen L/B/H (Transport)	mm	1260/570/1050 (T)
Gewicht	kg	148

\* gemäß Betriebsanleitung Motor

Bestell-Nr. 50008502

**CF-1020.1 D**



- Optimierter Blattschutz für bessere Wasserführung und weniger Anhaftung von Schneidschlämmen
- Präzise Schnitttiefeinstellung durch großes Handrad
- Schneller, einfacher Wechsel der Schneideseite
- Wasserversorgung über Wassertank oder externen Druckwasseranschluss möglich
- Hohe Kippsicherheit, große Laufräder

# FUGENSCHNEIDER

## MITTLERE BAUREIHE

Selbstfahrende Fugenschneider im mittleren Bereich

### CF-2015 B

Bestell-Nr. 30000049



Technische Daten		CF-2015 B
max. Schnitttiefe	mm	240
Blatt-Ø	mm	400 - 650
Bohrung Blatt	mm	25,4
Blattaufnahmeseite		rechts oder links
max. Spannweite	mm	20
max. Motorleistung	kW / PS	15,5 / 21
Motorleistung (Netto)*	kW	15,5*
Motortyp		Honda GX-630 (Benzin)
Motorstart		Elektrostart
Schnitttiefezustellung		Handkurbel
Vorschub		hydrostatisch
Inhalt Wassertank (ca.)	l	35
Abmessungen L/B/H (Transport)	mm	1300/750/1050
Gewicht	kg	280

\* gemäß Betriebsanleitung Motor

- Gleichmäßiger Vorschub durch hydrostatischen Fahrtrieb
- Höhenverstellbare Handgriffe
- Wasserzuführung durch die Schneidwelle
- Großer Wassertank
- Einstellbare Schnitttiefeanzeige
- Sägeblattaushub über Handkurbel
- Sägeblattaufnahme rechts oder links möglich

#### Zubehör CF-2015 B - Frischbeton-Umbausatz

Beschreibung	Bestell-Nr.	Preis €
Frischbeton-Umbausatz CF-2015 B, max. Schnitttiefe 100 mm, Blatt-Ø 400 mm	30000110	1.929,00

### CF-2011 DE

Bestell-Nr. 30000050



Technische Daten		CF-2011 DE
max. Schnitttiefe	mm	240
Blatt-Ø	mm	400 - 650
Bohrung Blatt	mm	25,4
Blattaufnahmeseite		rechts oder links
max. Spannweite	mm	20
max. Motorleistung	kW / PS	10,1 / 13,7
Motorleistung (Netto)*	kW	10,1*
Motortyp		Hatz 1D81 (Diesel)
Motorstart		Elektrostart
Schnitttiefezustellung		Handkurbel
Vorschub		hydrostatisch
Inhalt Wassertank (ca.)	l	35
Abmessungen L/B/H (Transport)	mm	1300/750/1050
Gewicht	kg	330

\* gemäß Betriebsanleitung Motor

- Gleichmäßiger Vorschub durch hydrostatischen Fahrtrieb
- Höhenverstellbare Handgriffe
- Wasserzuführung durch die Schneidwelle
- Großer Wassertank
- Einstellbare Schnitttiefeanzeige
- Sägeblattaushub über Handkurbel
- Sägeblattaufnahme rechts oder links möglich

#### Zubehör CF-2011 DE - Frischbeton-Umbausatz

Beschreibung	Bestell-Nr.
Frischbeton-Umbausatz CF-2011 DE, max. Schnitttiefe 100 mm, Blatt-Ø 400 mm	30000110



# FUGENSCHNEIDER

## MITTLERE BAUREIHE

Mittlere Fugenschneider für enge und verwinkelte Baustellen bis hin zum schweren Einsatz am Bau mit hoher Tagesleistung

Technische Daten		CF-2116 D
max. Schnitttiefe	mm	300
Blatt-Ø	mm	600 - 800
Bohrung Blatt	mm	25,4
Blattaufnahmeseite		rechts oder links
max. Spannweite	mm	20
max. Motorleistung	kW / PS	15,5 / 21
Motorleistung (Netto)*	kW	14,7*
Motortyp		Hatz 2G40 (Diesel)
Motorstart		Elektrostart
Schnitttiefenzustellung		Elektrohydraulik
Vorschub		hydrostatisch
Inhalt Wassertank (ca.)	l	35
Abmessungen L/B/H (Transport)	mm	1300 / 1000 / 1150
Gewicht	kg	340

\* gemäß Betriebsanleitung Motor

- Hydrostatischer Fahrtrieb
- Großer Wassertank
- Einstellbare Schnitttiefenanzeige
- Klappbarer Blattschutz
- Elektrohydraulischer Sägeblattaushub
- Sägeblattaufnahme rechts oder links möglich

Bestell-Nr. 30000051

**CF-2116 D**



### Zubehör CF-2116 D - Frischbeton-Umbausatz

Beschreibung	Bestell-Nr.	Preis €
Frischbeton-Umbausatz CF-2116 D, max. Schnitttiefe 100 mm, Blatt-Ø 400 mm	30000053	2.319,00

Technische Daten		CF-1010 T
max. Schnitttiefe	mm	110
Blatt-Ø	mm	350
Bohrung Blatt	mm	25,4
Blattaufnahmeseite		rechts
max. Spannweite	mm	20
max. Motorleistung	kW / PS	15,5 / 21
Motorleistung (Netto)*	kW	15,5*
Motortyp		Honda GX-630 (Benzin)
Motorstart		Elektrostart
Schnitttiefenzustellung		elektrohydraulisch
Vorschub		hydraulisch
Abmessungen L/B/H (Transport)	mm	1510/750/1650
Gewicht	kg	510

\* gemäß Betriebsanleitung Motor

- Integrierte Schnitttiefenmessung
- Schnitttiefenanzeige im digitalen Display
- Gleichmäßiger Vorschub durch hydrostatischen Fahrtrieb
- Integrierte Absaugeinheit mit 2 Zyklonabscheidern
- Keine Schneidschlämme - Schnelle Bauabwicklung
- Höhenverstellbare Handgriffe
- Hydraulische Feststellbremse

Bestell-Nr. 50011688

**CF-1010 T**

**TROCKENSCHNITT  
mit Absaugung**

**NEU**



# FUGENSCHNEIDER

## OBERFLÄCHENFRÄSE

Leistungsstarke Fräse zur Herstellung von Rillenprofilen in Betonoberflächen oder Hallenböden

**CF-246**

Bestell-Nr. 50013242

**NEU**



Technische Daten		CF-246
Max. Frästiefe	mm	10
Max. Fräsbreite	mm	400
Blatt-Ø	mm	300
Bohrung Blatt	mm	60 + 3-Loch
Fräswellendrehzahl	min <sup>-1</sup>	3000
max. Motorleistung	kW / PS	17,7 / 24
Motorleistung (Netto)*	kW	15,4 (3600 min <sup>-1</sup> )
Motortyp		Kohler Diesel
Motorstart		Elektrostart
Schnitttiefezustellung		hydraulisch
Vorschub		hydrostatisch
Abmessungen L/B/H (Transport)	mm	1447 / 1014 / 1229
Gewicht	kg	1000

\* gemäß Betriebsanleitung Motor

### Anwendung

Nach mehreren Jahren nutzen sich Laufflächen und Spaltenböden in Ställen ab. Die resultierende Glättegefahr schadet dem Vieh durch:

- unsicheres Fortbewegen bzw. Lahmheit durch Ausrutschen
- verringerte Futteraufnahme
- erschwerte Brunsterkennung
- längere Zwischenkalbzeit und
- Klauenverwachsung

Die Oberflächenfräse CF-246 schneidet mittels parallel angeordneten Diamant-Trennscheiben ein flaches Rillenprofil in die Böden (Grooving). Dadurch wird die Trittsicherheit von Einzelspalten, Flächenspalten und planbefestigten Betonböden nachhaltig wiederhergestellt.

Mittels 2 höhenverstellbarer und arretierbarer Stützrollenblöcke, die mit der Fräswelle abgesenkt und ausgehoben werden, kann die Frästiefe fest eingestellt werden. Die Anordnung der Rollen direkt neben der Fräswelle garantiert eine gleichbleibende Frästiefe auch bei unebenen Oberflächen.

- keine Materialausbrüche und somit
- keine scharfkantigen Splitter
- lange Haltbarkeit
- hohe Flächenleistung in kürzester Zeit
- geringe Kosten bei hoher Tagesleistung durch 400 mm Fräsbreite

### Weitere Vorteile

#### • Kraftvoller Kohler-Dieselmotor mit Abgasnorm Stage V

- Hydrostatischer Vorschub
- Fräswelle mit präzisen Hochleistungslagern
- fest einstellbare Frästiefenregelung mit Laufrollen für gleichbleibende Frästiefe
- Extra große, profilierte Antriebsräder
- Fein justierbarer elektro-hydraulischer Aushub und Absenkung der Maschine über eine Wippenkonstruktion
- feinfühliges Absenkung über manuelles Nadelventil
- Druckwasseranschluss mit GEKA-Kupplung und Absperrhahn
- Kühlung der Trennscheiben über mehrere parallel zur Fräswelle angeordneten Wasserdüsen
- Betriebsstundenzähler

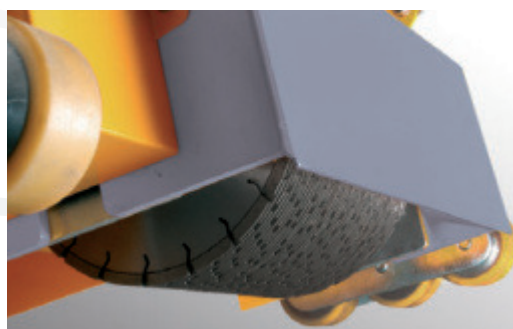

Voll bestückte Fräswelle



Rillenprofil in einer Betonfläche

# FUGENSCHNEIDER

## MITTLERE BAUREIHE

Mittlerer Fugenschneider mit neuester **Abgasnorm Stufe 5** für enge und verwinkelte Baustellen bis hin zum schweren Einsatz am Bau mit hoher Tagesleistung

Technische Daten		CF-4030 D / B
max. Schnitttiefe	mm	210 - 410
Blatt-Ø	mm	600 - 1000
Schneidwellendrehzahl		variabel
Bohrung Blatt	mm	35 + 6-Loch
Blattaufnahmeseite		rechts oder links
max. Spannweite	mm	20
max. Motorleistung D [B]	kW / PS	45 / 61,2 [57 / 77,5]
Motorleistung (Netto)* D / B	kW	45* / 45 (2500 min <sup>-1</sup> )
Motortyp Diesel		Doosan D18
Motortyp Benzin		Ford MSG 425
Motorstart		Elektrostart
Schnitttiefezustellung		elektrohydraulisch
Vorschub		hydraulisch
Abmessungen L/B/H (Transport)	mm	1625 / 1275 / 1295
Gewicht	kg	980

\* gemäß Betriebsanleitung Motor

#### Lieferung inklusive:

- Blattschutz 1000 mm
- Wasserpumpe
- Neueste Abgasnorm Stufe 5
- Visier teleskopierbar
- Schneidwellensatz für Ø 600 – 1000 mm
- elektrische Schnitttiefenmessung
- hydraulische Lenkung
- ausfallsichere Feststellbremse

#### Zubehör CF-4030 Serie

Beschreibung	Bestell-Nr.
Fahrtritt und verstellbarer Sitz	50003273
Absauganlage für Serie CF-4030 Typ 5.5	50011964
Absaug-Blattschutz für Sägeblatt-Ø 600 mm	50011690
Frischbeton-Umbausatz CF-4030 D/B	50010840

Bestell-Nr. 50009738

**CF-4030 D**



Bestell-Nr. auf Anfrage!

**CF-4030 B**



CF-4030 mit  
Absauganlage



# FUGENSCHNEIDER

## VOLLHYDRAULISCHE BAUREIHE

Für lange und umfangreiche Schneidarbeiten in Beton oder Asphalt mit hoher Leistungsfähigkeit

**CF-6022**

Bestell-Nr. 50010324



Technische Daten		CF-6022
max. Schnitttiefe	mm	480
Blatt-Ø	mm	300 - 1200
Schrägschnitt		stufenlos bis 20°
Schneidwellendrehzahl	min <sup>-1</sup>	930 - 2800
Bohrung Blatt	mm	35 + 6-Loch
Blattaufnahmeseite		rechts oder links
max. Spannweite	mm	13
max. Motorleistung	kW / PS	55,4 / 75,3
Motorleistung (Netto)*	kW	55,4* / 2800 min <sup>-1</sup>
Motortyp		Hatz 4H50TIC (Diesel)
Motorstart		Elektrostart
Schnitttiefezustellung		elektrohydraulisch
Vorschub		hydraulisch
Abmessungen L/B/H (Transport)	mm	2900 / 950 / 1840
Gewicht	kg	ca. 1400

\* gemäß Betriebsanleitung Motor

- Stufe V (EU) / TIER 4 (Final) Common-Rail Diesel
- Inkl. Blattschutz 1200 mm
- Vollhydraulischer Antrieb aller Arbeitsfunktionen
- Blattaufnahme rechts oder links möglich
- Stufenlos regelbare Schneidwellendrehzahl
- Serienmäßige Zusatz-Hydraulik zum Antrieb einer Absauganlage

### Zubehör CF-6022



Pos.	Beschreibung	Bestell-Nr.
--	Absaug-Blattschutz für Fräs/ Grooving Anbausatz	30000003
--	Absaug-Blattschutz für Sägeblatt-Ø 1000 mm	30000014
--	Absaug-Blattschutz für Sägeblatt-Ø 1200 mm	30000015
--	Lampensatz, 2 Arbeitsscheinwerfer	30000021
--	Rundumleuchte	30001166
1	Längsschnitt-Anbausatz LS-2	30001059
2	Frischbeton-Anbausatz	50005167
3	Fräs- / Grooving-Anbausatz 1.1	50012117
4	Absauganlage Typ 6.3 hydraulisch	50009742
5	Kernbohrmaschinen-Anbausatz	30000010

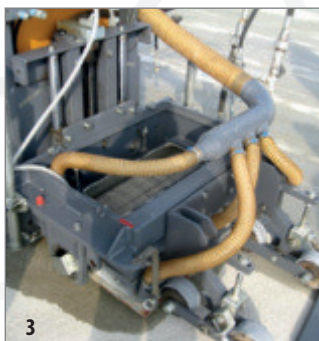
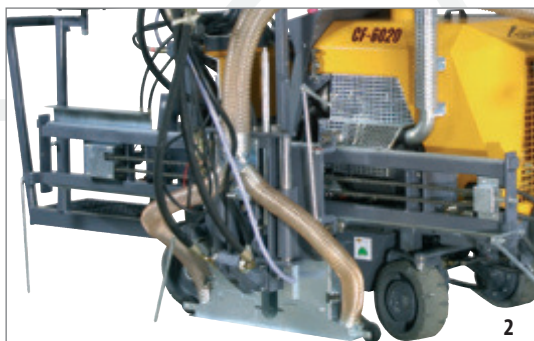

Abbildungen ähnlich!

# FUGENSCHNEIDER

## VOLLHYDRAULISCHE BAUREIHE

**Premium Fugenschneider für schwersten Einsatz am Bau mit hoher Tagesleistung**

- Stufe IV (EU) und EPA TIER 4 final (USA)
- Vollhydraulischer Allradantrieb
- Blattdurchmesser bis 1500 mm
- Vollhydraulischer Antrieb aller Arbeitsfunktionen
- Blattaufnahme rechts oder links möglich
- Stufenlos regelbare Schneidwellendrehzahl
- Serienmäßige Zusatz-Hydraulik zum Antrieb einer Absauganlage
- Umfangreiche Anbausätze und Zubehör

Bestell-Nr. 50011692

**CF-6030 97 kW**

**NEU**



### Zubehör CF-6030

Pos.	Beschreibung	Bestell-Nr.
--	Absaug-Blattschutz für Fräs- / Grooving Anbausatz	30000003
--	Normal-Blattschutz für Sägeblatt-Ø 1.200 mm	50009620
--	Normal-Blattschutz für Sägeblatt-Ø 1.500 mm	50012027
--	Absaug-Blattschutz für Sägeblatt-Ø 600 mm	50011699
--	Absaug-Blattschutz für Sägeblatt-Ø 1.000 mm	50011544
--	Absaug-Blattschutz für Sägeblatt-Ø 1.200 mm	50011543
--	LED-Arbeitsscheinwerfer mit Magnethalterung	50001784
--	Rundumleuchte	30001166
<b>1</b>	Längsschnitt-Anbausatz <b>LS-2</b>	50012065
<b>2</b>	Frischbeton-Anbausatz	50010980
<b>3</b>	Fräs- / Grooving-Anbausatz 1.1	50012066
<b>4</b>	Absauganlage Typ 6.3 hydraulisch	50009742
<b>5</b>	Kernbohrmaschinen-Anbausatz	30000010

Technische Daten		CF-6030
max. Schnitttiefe	mm	630
Blatt-Ø	mm	300 - 1500
Schrägschnitt		stufenlos bis 20°
Schneidwellendrehzahl	min <sup>-1</sup>	600 - 2800
Bohrung Blatt	mm	35 + 6-Loch
Blattaufnahmeseite		rechts oder links
max. Spannweite	mm	13
max. Motorleistung	kW / PS	97 / 132
Motorleistung (Netto)*	kW	97*
Motortyp		Doosan D34 (Diesel)
Motorstart		Elektrostart
Schnitttiefezustellung		elektrohydraulisch
Vorschub		hydraulisch
Abmessungen L/B/H (Transport)	mm	3515 / 1320 / 1840
Gewicht	kg	ca. 2100

\* gemäß Betriebsanleitung Motor

# FUGENSCHNEIDER

## ELEKTRISCHE BAUREIHE

Für Schneidaufgaben in geschlossenen Räumen, in denen aufgrund von Abgas-und/oder Lärmschutzbestimmungen keine Maschinen mit Verbrennungsmotoren eingesetzt werden dürfen.

### CF-13.2 E

Bestell-Nr. 50004465



Technische Daten		CF-13.2 E
max. Schnitttiefe	mm	95 - 170
Blatt-Ø	mm	300 - 450
Bohrung Blatt	mm	25,4
Blattaufnahmeseite		rechts oder links
max. Spannweite	mm	15
Motorleistung	kW	7,5
Spannung	V / Hz	400 V / 50 Hz
elektrischer Anschluss	A	16
Schnitttiefezustellung		Handkurbel
Vorschub		manuell
Abmessungen L/B/H (Transport)	mm	820 / 520 / 870
Gewicht	kg	106

- Sägeblattaufnahme rechts oder links
- Justierbare Schnitttiefeanzeige und Feststellbremse
- Ausziehbarer Transportgriff zum Versetzen der Maschine von Hand

### CF-22 E

Bestell-Nr. 30000055



**NEU**

Wandbündig Schneidausrüstung\*  
Bestell-Nr. 50012982

Technische Daten		CF-22 E
max. Schnitttiefe	mm	145 - 270
Blatt-Ø	mm	450 - 700
Bohrung Blatt	mm	25,4
Blattaufnahmeseite		rechts oder links
max. Spannweite	mm	6
Motorleistung	kW	7,5
Spannung	V / Hz	400 V / 50
elektrischer Anschluss	A	16
Schnitttiefezustellung		Handkurbel
Vorschub		manuell
Abmessungen L/B/H (Transport)	mm	1350 / 660 / 930
Gewicht	kg	110

- Transportfreundlich in 3 Baugruppen zerlegbar
- Maximaler Trennscheiben-Ø 700 mm

### CF-22 E 800

Bestell-Nr. 50008123



**NEU**

Wandbündig Schneidausrüstung\*  
Bestell-Nr. 50012715

Technische Daten		CF-22 E 800
max. Schnitttiefe	mm	170 - 320
Blatt-Ø	mm	500 - 800
Bohrung Blatt	mm	25,4
Blattaufnahmeseite		rechts oder links
max. Spannweite	mm	10
Motorleistung	kW	7,5
Spannung	V / Hz	400 V / 50
elektrischer Anschluss	A	16
Schnitttiefezustellung		Handkurbel
Vorschub		manuell
Abmessungen L/B/H (Transport)	mm	1420 / 650 / 1025
Gewicht	kg	126

- 3 transportfreundlich zerlegbare Baugruppen-
- Optimierter Blattschutz für maximalen Trennscheiben-Ø 800 mm
- Inklusiv Schnitttiefeanzeige

# FUGENSCHNEIDER

## ELEKTRISCHE BAUREIHE

**Für Schneidaufgaben in geschlossenen Räumen, in denen aufgrund von Abgas-und/oder Lärmschutzbestimmungen keine Maschinen mit Verbrennungsmotoren eingesetzt werden dürfen.**

Technische Daten		CF-2015 E
max. Schnitttiefe	mm	200 - 350
Blatt-Ø	mm	600 - 900
Bohrung Blatt	mm	25,4
Blattaufnahmeseite		rechts oder links
max. Spannweite	mm	20
Motorleistung	kW	15
Spannung	V / Hz	400 V / 50
elektrischer Anschluss	A	32
Schnitttiefenzustellung		elektrohydraulisch
Vorschub		hydrostatisch
Abmessungen L/B/H (Transport)	mm	1700 / 750 / 1050
Gewicht	kg	342

- Aufklappbarer Blattschutz für Schnitte an Wände und Kanten heran
- sparsame Kühlwasserzufuhr über die Blattflansche
- Sägeblattaufnahme rechts oder links

Bestell-Nr. 30000052

**CF-2015 E**

Technische Daten		CF-50.2 E
max. Schnitttiefe	mm	300 - 500
Blatt-Ø	mm	800 - 1200
Bohrung Blatt	mm	35
Blattaufnahmeseite		rechts oder links
max. Spannweite	mm	5
Motorleistung	kW	15 / 22 schaltbar
Spannung	V / Hz	400 V / 50
elektrischer Anschluss	A	32 / 63 schaltbar
Schnitttiefenzustellung		elektrohydraulisch
Vorschub		hydrostatisch
Abmessungen L/B/H (Transport)	mm	1550 / 940 / 1200
Gewicht	kg	580

- Aufklappbarer Blattschutz für Schnitte an Wände und Kanten heran
- Kühlwasserzufuhr über Blattschutz
- Lieferumfang 2 Blattschütze (Ø 800 mm und 1200 mm)-Sägeblattaufnahme rechts oder links
- Anschluss zwischen 32 A und 63 A umschaltbar

Bestell-Nr. 30000067

**CF-50.2 E**

# FUGENSCHNEIDER

## MICROTRENCHING

Die kostengünstige Alternative zum konventionellen Tiefbau - Glasfaserverlegung im Rahmen von Tagesbaustellen

Bestell-Nr. 50013096

**NEU**

- Stufe V (EU) / TIER 4 (Final) Common-Rail Diesel
- Erreichbare Trenchtiefe bis 330 mm
- Erreichbare Trenchbreite bis 30 mm
- für kurze und mittlere Strecken
- Standardkonfiguration mit:
  - Edelstahltank
  - Beleuchtungssatz
  - 900 mm Blattschutz
- Weitere technische Daten: siehe CF-6022

### Microtrenching

Herstellung eines schmalen Grabens zur Aufnahme von Kabeln oder Glasfaserleitungen in Fahrbahndecken in nur einem Arbeitsschritt. Das aufwendige „Aufgraben“ der Strasse kann entfallen.

Weitere Infos finden Sie auf Seite 58.



### CF-6022 MT Bordsteintrenching

- Nur Werksmontage bei Neubestellung!

Bestell-Nr. 50007628

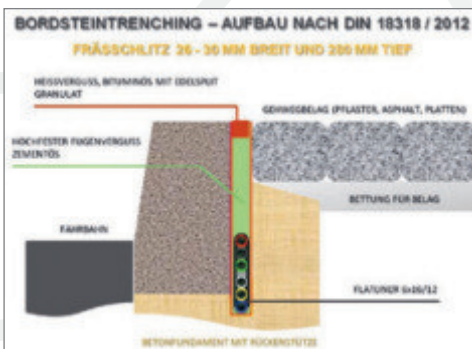



# FUGENSCHNEIDER

## MICROTRENCHING

**Die kostengünstige Alternative zum konventionellen Tiefbau - Glasfaserverlegung im Rahmen von Tagesbaustellen**

- Stufe IV (EU) und EPA TIER 4 final (USA)
- Vollhydraulischer Allradantrieb
- Erreichbare Trenchtiefe bis 420 mm
- Erreichbare Trenchbreite bis 30 mm
- für lange Strecken
- 1100 mm Microtrenching Blattschutz
- Microtrenchingwelle
- Optional erhältlich:  
Kunststoff Wassertank  
Beleuchtungssatz
- Weitere technische Daten: siehe CF-6030

Bestell-Nr. 50011694

**CF-6030 MT 82 kW**  
Seitenschnitt

Bestell-Nr. 50011695

**CF-6030 MT 97 kW**  
Mittelschnitt

**NEU**

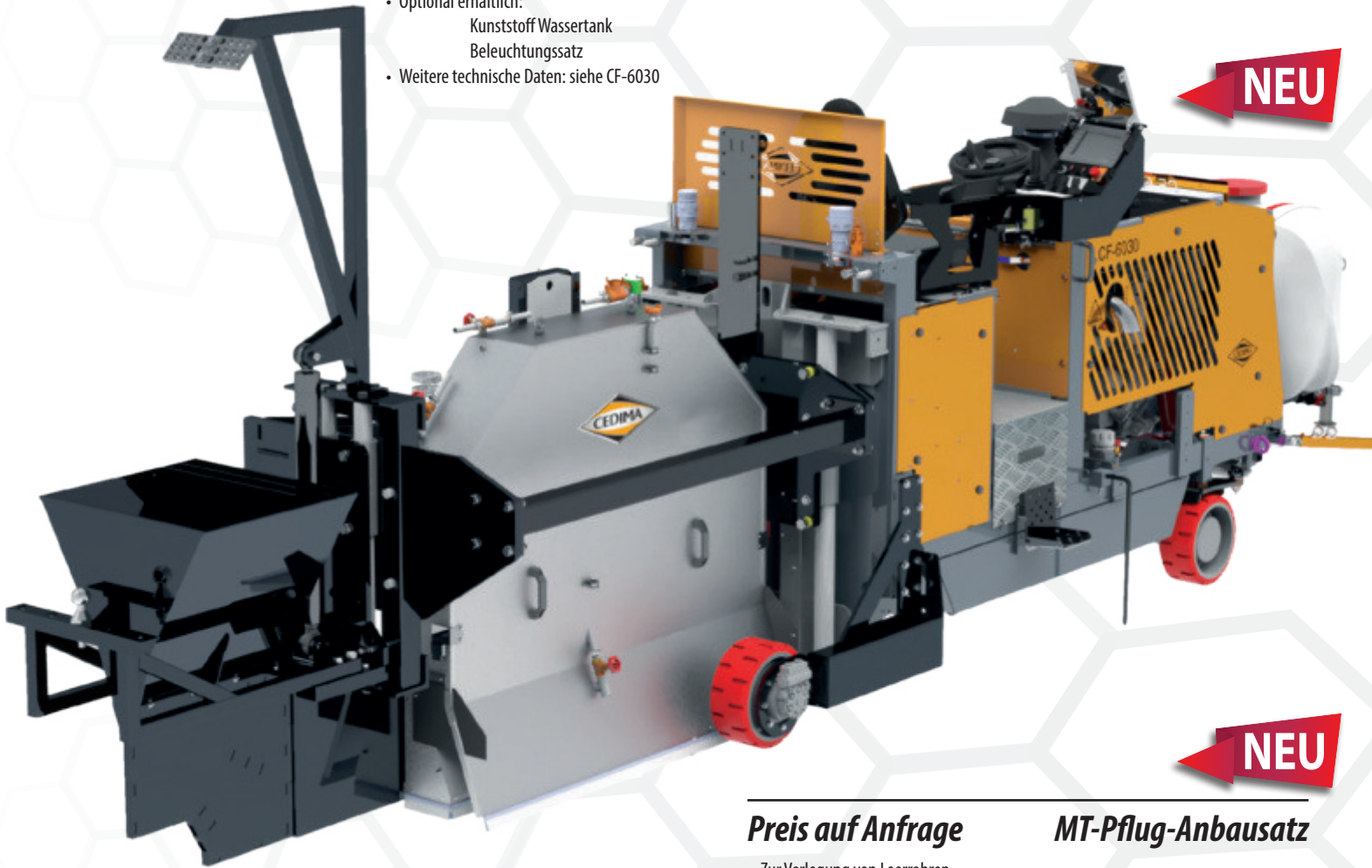

**NEU**

**Preis auf Anfrage**

**MT-Pflug-Anbausatz**

- Zur Verlegung von Leerrohren.



**CEDIMA Microtrenching-Werkzeuge**

- Individuelle Härtegrade für verschiedene Untergründe
- Unterschiedliche Paketstärken für alle gängigen Fugenbreiten
- Blattdurchmesser von 800 - 1000 mm (je nach Schnitttiefe)

**Anfertigung & Preis auf Anfrage**

# FUGENSCHNEIDER

## INFO MICROTRENCHING

### Was ist Microtrenching ?

Microtrenching ist eine kostengünstige Alternative zum üblichen konventionellen Tiefbau. Bei der Erweiterung und Modernisierung der Kommunikationsnetze werden Gräben in Straßen oder Gehwege gefräst, um anschließend Glasfaserkabel zu verlegen. Dieser Graben hat lediglich die benötigte Breite und Höhe, die das zu verlegende Material benötigt. Ein großflächiges Öffnen des Asphalts, was einen enormen Zeit- und Kostenaufwand mit sich bringen würde und sich speziell in Stadtgebieten schwierig gestaltet, entfällt bei dieser Variante. Durch das Microtrenching-Verfahren können die Kosten für die Kabelverlegung um bis zu 75 % gesenkt werden.

Des Weiteren können Straßen, die sonst über einen großen Zeitraum hinweg blockiert sind, schnell wieder freigegeben werden. Die Problematik des Absackens der Füllmaterialien, bei großflächig geöffnetem Asphalt, kann bei dieser Methode umgangen werden. In die Straße wird ein Graben von einer Breite bis max. 30 mm und einer Tiefe bis max. 300 mm geschnitten. Anschließend werden Leerrohre verlegt, in die Glasfaserleitungen eingeblasen werden.



### Vorteile des Microtrenching

#### 1. Keine ausgerissenen Schnittkanten durch Diamant-Trennscheiben

Im Gegensatz zu Grabenfräsen, bei denen mit Hartmetallmeißeln die Oberfläche aufgefräst wird, sind bei dem Fugenschneider Diamant-Trennscheiben im Einsatz. Dies ist ein Vorteil, da es beim Hartmetallmeißel-Verfahren häufig zu aufgerissenen Schnittkanten kommt. Durch den „Schleifprozess“ der Diamant-Trennscheiben wird dieser Effekt deutlich reduziert.

#### 2. Grabenbreiten können individuell angepasst werden

Beim CEDIMA-Microtrenching werden mehrere Trennscheiben nebeneinander platziert, bis das gewünschte Maß der Grabenbreite erreicht ist. Je nach Anforderungen können die Breiten somit variieren und es ergibt sich die Möglichkeit, verschiedene Arten von Kabeln gleichzeitig zu verlegen.



### CEDIMA-Microtrenching im Einsatz erleben?

Jetzt QR-Code scannen und unsere Einsatzvideos auf YOUTUBE ansehen





**KERNBOHRTECHNIK**  
Upgrade 2024

## DIAMANTWERKZEUGE UND MASCHINEN

### So können Sie bestellen

**per Telefon:** +49 (0) 51 41/88 54 - 100

**per E-mail:** [vertrieb@cedima.com](mailto:vertrieb@cedima.com)

**per Telefax:** +49 (0) 51 41/88 54 - 111

Sie erreichen uns während unserer Bürozeiten **Mo - Do** 7:30 bis 16:30 Uhr **Fr** 7:30 bis 15:00 Uhr

Für alle Bestellungen gelten die Allgemeinen Geschäftsbedingungen (AGB) der Firma CEDIMA Diamantwerkzeug- und Maschinenbaugesellschaft mbH in 29227 Celle/ Deutschland. Diese finden Sie zum Nachlesen im Anhang dieser Preisliste und in der immer aktuellsten Version auf unseren Webseiten unter [www.cedima.com](http://www.cedima.com)

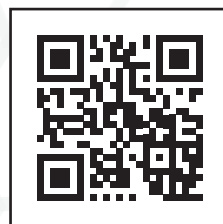

### ÜBERSICHT

Cedima verfügt über effektive Bohrausrüstungen für die variierenden Einsatzgebiete der Kernbohrtechnik. Sie zeichnen sich durch ihre Leistungsstärke und hohe Flexibilität aus, um sich an die verschiedenen Bohrarbeiten anpassen zu können. Die überzeugende Technik und einfache Bedienung der verschiedenen Geräte ermöglicht problemloses Bohren in fast allen Materialien.

Das Sortiment erstreckt sich von Bohrständen mit allem nötigen Zubehör über Bohrmotore bis hin zu Bohrwagen. Um den unterschiedlichen Anforderungen und Bohrbedingungen gerecht zu werden, können die Cedima-Bohrstände mit verschiedenen Komponenten ausgestattet werden. Die aufgeführten Kombinationsvorschläge verdeutlichen dabei die optimale Lösung, um das bestmögliche Bohrergebnis zu erreichen.

Kernbohrtechnik	Typ	Max. Bohr-Ø von - bis -mm-	Seite
Bohrwagen	zur Entnahme von Bohrkernen aus Fahrbahnen oder Rollbahnen	400 - 600	3
Bohrmotoren elektrisch	Elektrische Bohrkronenantriebe	160 - 500	4 - 5
Rohrbohrmaschine		350	5
Bohrstände	und Einsatzbeispiele für kompl. Kernbohrereinheiten	150 - 800	6-7
Doppelsäulen Bohrmaschine	mit hydraulischem Antrieb zur Herstellung großer, runder Durchbrüche	1250	8
Hydraulische Bohrmotoren	Hydraulische Bohrkronenantriebe mit Bohrspindel	151 - 800	9
Motoranbauplatten	zur Montage der Bohrmotoren am Bohrstände erforderlich	--	10
Zubehör Kernbohrtechnik	allgemeines Zubehör, Bohrkronen Wiederbesatz, Adapter, Verlängerungen	--	11- 12

Die Cedima GmbH behält sich das Recht vor, ohne vorherige Ankündigung Weiterentwicklungen und Änderungen der in dieser Preisliste aufgeführten Produkte vorzunehmen. Wir sind nicht verpflichtet, bereits gelieferte Produkte entsprechend zu ändern. Die ersatzlose Herausnahme von Produkten aus dem Lieferprogramm ist vorbehalten.

Ohne schriftliche Genehmigung darf kein Teil dieser Preisliste in jedweder Form durch Nachdruck, Fotokopie, Mikrofilm oder andere Verfahren reproduziert oder in elektronische Systeme übernommen werden. Ergänzungen und Änderungen sind nicht zulässig. Alle Preise und Angaben sind unverbindlich und ohne Gewähr.

# KERNBOHRTECHNIK

Upgrade 2024

## BOHRWAGEN

**Jetzt erhältlich**  
für alle CEDIMA Bohrwagen!  
**Anfahrerschutz**  
(nur Werksmontage bei Neubestellung)



### BW-443

Selbstfahrender Bohrwagen mit Anfahrerschutz, horizontaler Bohrkopfverstellung und Absaugeinrichtung serienmäßig!  
**Mit 100 km/h-Zulassung!**

**Bohr-Ø bis 600 mm**

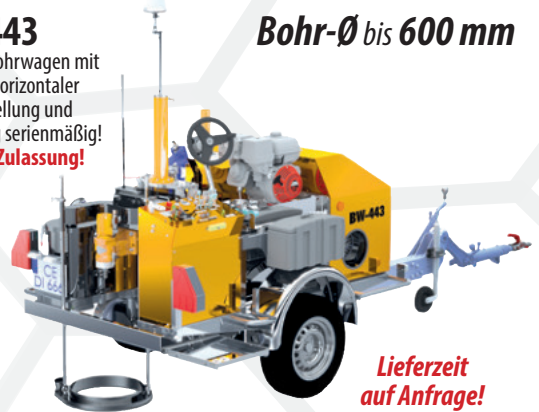

**Lieferzeit auf Anfrage!**

BW-300	BW-400	BW-443	Technische Daten	
30001150	30001137	50008892	Bestell-Nr.	
400	400 / 600*	400	mm	max. Bohr-Ø
600	600	600	mm	max. Bohrhub
550	550	550	mm	max. Bohrkronen-Nutzlänge
11/4" UNC-Zapfen	11/4" UNC-Zapfen	11/4" UNC-Zapfen		Bohrkronen-Anschluss
7,6	15,5	8,7 + 15,5	kW	Leistung Motor
Honda GXV-390 (Benzin)	Hatz 2 G 40 (Diesel)	Honda GX-390 + Hatz 2 G 40 (Benzin) + (Diesel)		Typ Motor
300	300	300	l	Inhalt Wassertank
mechanisch	elektrisch	elektrisch		Wasserpumpe
mechanisch, 2-Gang-Getriebe	hydraulisch	hydraulisch		Bohrkronenantrieb
3300 / 1660 / 1800	3300 / 1700 / 1830	4541/1815/2470(1870)	mm	Abmessungen L/B/H
700 / 1200	920 / 1500	1300 / 1800	kg	Gewicht (leer/gesamt zul.)
--	--	4.3 mechanisch		Absauganlage
--	--	ja, hydraulischer Fahntrieb		Selbstfahrend
optional	optional	Serie		Anfahrerschutz

\* Distanzplatte Typ T erforderlich

Der **BW-445** ist eine Variante des erfolgreichen CEDIMA Bohrwagens BW-443 mit optimierter Bedienung und zusätzlichen Ausstattungsmerkmalen für autarkes Arbeiten ohne Zusatzausrüstung, wie z.B.:

- 2 Dieselmotoren für Bohr-/Fahntrieb und Absaugeinrichtung - dadurch nur 1 Kraftstoffart notwendig
- Schmutzwassertank für abgesaugte Bohrschlämme an Bord
- Größerer Bohrhub durch verlängerten Hydraulikzylinder

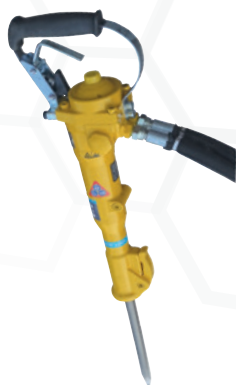

### Zubehör Bohrwagen

Beschreibung	BW-Typ	Lieferumfang	Bestell-Nr.
Anfahrerschutz BW-300 - nur Werksmontage bei Neubestellung	BW-300	optional	50006393
Anbohrvorrichtung BW-300 - nur Werksmontage bei Neubestellung	BW-300	optional	30000865
Anfahrerschutz BW-400 - nur Werksmontage bei Neubestellung	BW-400	optional	50009367
Anbohrvorrichtung BW-400 - nur Werksmontage bei Neubestellung	BW-400	optional	50009368
Abbruchhammer	BW-400	optional	50001132
Umbausatz Zusatzhydraulik für Abbruchhammer	BW-400	optional	50009971
Hydraulikmotor H-100 für Bohr-Ø 80 - 300 mm in Beton, bis 400 mm in Asphalt	BW-400	serienmäßig	30001036
Hydraulikmotor H-230 für Bohr-Ø 300 - 600 mm (Distanzplatte Typ T erforderlich)	BW-400	optional	30001035
Distanzplatte Typ T für Bohr-Ø > 400 - 600 mm	BW-400	optional	30000699

### Bohrwagen BW-445

Bestell-Nr. 50010908

**NEU**

**Lieferzeit auf Anfrage!**

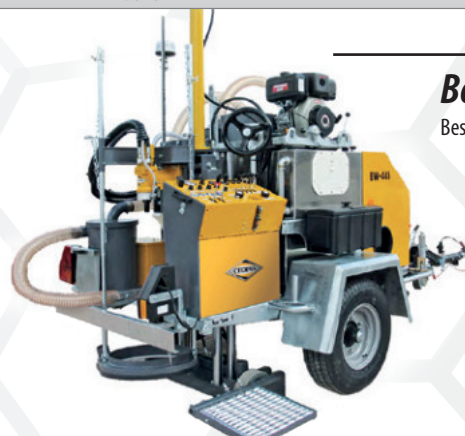

# KERNBOHRTECHNIK

## BOHRMOTOREN

### Bohr-Ø bis 160 mm



Lieferung unserer Bohrmotoren Bohr-Ø bis 160 mm incl. Transportkoffer!

Technische Daten		DKS-15 SP	C-BMH-160	C-BM-17
Bestell-Nr.		50014501	30001108	50014459
Bohr-Ø von - bis (in abrasiven Materialien)	mm	30-150	16-160	20 - 160
	mm	(30-180)	--	(20 - 180)
Trockenbohren / Softschlag		Ja / Ja	Nein / Nein	Ja / Nein
Drehzahl	min <sup>-1</sup>	700 / 1700	600 / 980 / 2780	540 / 1200 / 2520
Motor - Leistung	kW	1,34	2,0	2,0
Anschluss-Spannung	V / Hz	230 / 50	230 / 50~60	230 / 50
Anschlussgewinde		1 ¼" UNC	R ½" + 1 ¼" UNC	1 ¼" UNC + R ½"
Abmessungen L/B/H		mm 510	437 x 115 x 289	420
Gewicht		kg 5,8	6,4	6,9
Passende Bohrstände / -säulen		H-150, P-250	H-150, P-250	H-150, P-250

### Bohr-Ø bis 350 mm



Technische Daten		C-BMS-350	C-BM-32	C-BM-32 S
Bestell-Nr.		30001109	50014460	50014461
Bohr-Ø von - bis (in abrasiven Materialien)	mm	45 - 350	50-350	50 - 300
	mm	--	400	--
Trockenbohren / Softschlag		Nein / Nein	Nein / Nein	Ja / Ja
Drehzahl	min <sup>-1</sup>	270 / 480 / 780	230 / 460 / 720	230 / 460 / 720
Motor - Leistung	kW	3,5	3,2	3,2
Anschluss-Spannung	V / Hz	230 / 50~60	230 / 50	230 / 50
Anschlussgewinde		1 ¼" UNC	1 ¼" UNC	1 ¼" UNC
Abmessungen L/B/H		mm 545 x 150 x 210		
Gewicht		kg 11,8	12,8	13,5
Passende Bohrstände / -säulen		P-250, P-3000, P-500, P-6000	P-250, P-3000, P-500, P-6000	P-250, P-3000, P-500, P-6000

# KERNBOHRTECHNIK

## BOHRMOTOREN

Upgrade 2024

Bohr-Ø bis 500 mm



DK-52		Technische Daten	
30000801		Bestell-Nr.	
101 - 500	mm	Bohr-Ø von - bis	
--	mm	(in abrasiven Materialien)	
Nein / Nein		Trockenbohren / Softschlag	
130 / 260 / 410	min <sup>-1</sup>	Drehzahl	
5,2	kW	Motor - Leistung	
400 / 50	V / Hz	Anschluss-Spannung	
1 1/4" UNC		Anschlussgewinde	
160 / 340 / 570	mm	Abmessungen L/B/H	
22,5	kg	Gewicht	
P-3000, P-500, P-6000		Passende Bohrstände / -säulen	

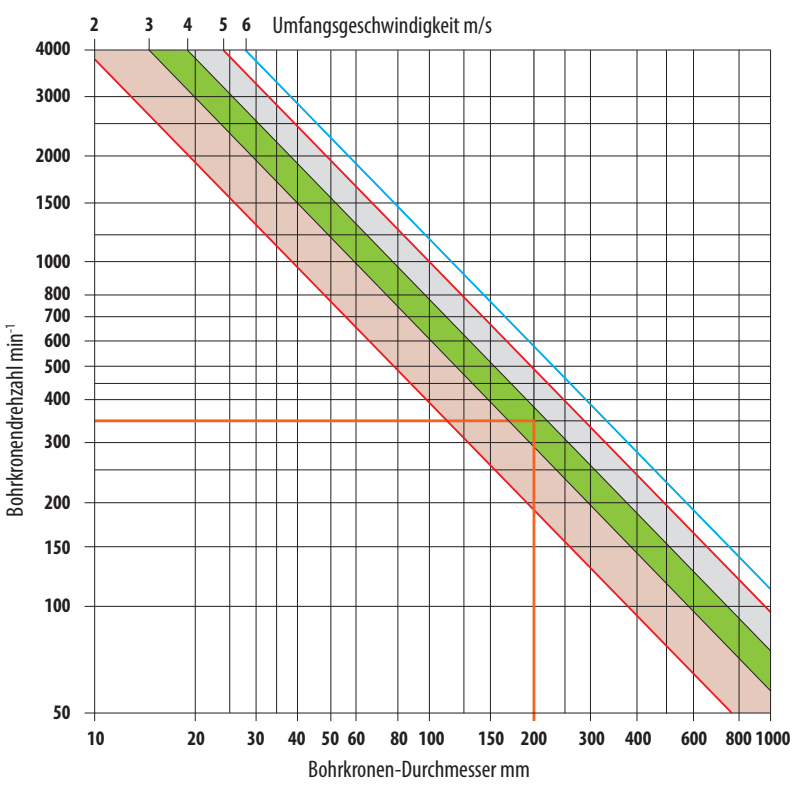

Bestimmen Sie die korrekte Drehzahl Ihres Bohrmotors in Abhängigkeit vom Bohrkronendurchmesser und der Härte des zu bohrenden Materials.

Die Umfangsgeschwindigkeit ist für die Funktion und Standzeit der Bohrkronen besonders wichtig.

- Die empfohlenen Umfangsgeschwindigkeiten liegen bei:
- ca. 2 - 5 m/s für Kronen beim Nassbohren
  - ca. 6 m/s für Kronen beim Trockenbohren

Eine Anpassung an den zu bohrenden Werkstoff sollte auch beim Bohren erfolgen. Bei sehr harten Materialien oder Zuschlagstoffen ist eine langsamere Umfangsgeschwindigkeit und bei abrasiven Materialien eine höhere Umfangsgeschwindigkeit anzustreben.

(Quelle: Fachverband Betonbohren und -sägen)

- Richtwert Trockenbohren
- Weiche, abrasive Materialien
- Optimaler Drehzahlbereich
- Harte Materialien

# KERNBOHRTECHNIK

## BOHRSTÄNDER

Bohr-Ø bis 400 mm



Technische Daten		<b>H-150</b> für Spannhalsmotore	<b>P-250</b> inkl. Anbauplatten Typ Z und Typ U	<b>P-3000</b> inkl. Schlitten, ohne Dübelfuß
Bestell-Nr.		30000597	30001106	30000599
Max. Bohr-Ø (mit Teleskopstütze)	mm	150	250	300
	mm	--	--	400
Max. Bohrhub (mit längerer Bohrsäule)	mm	580	660	610
	mm	--	--	1620
Abmessungen L/B/H	mm	385 / 225 / 680	390 / 248 / 970	310 / 220 / 945*
Schrägbohren		bis 45° stufenlos	bis 45° stufenlos	bis 45° stufenlos
Gewicht	kg	8	14,1	14,5(UNI) 17 (PROFI)
Geeignet für Bormotore		DKS-15, C-BMH-160, C-BM-17	DKS-15, C-BMH-160, C-BM-17 C-BMS-350, C-BM-32, C-BM-32 S	C-BMS-350, C-BM-32, C-BM-32 S, DK-52

\*) mit Dübelfuß UNI

### Maximale Bohr-Ø für P-250 / P-3000

	DKS-15 SP	C-BMH-160	C-BM-17	C-BMS-350	C-BM-32	C-BM-32 S	DK-52
P-250 max. Bohr-Ø mm (abrasiv)	150 (180)	160 (160)	160 (180)	250 (250)	250 (250)	250 (250)	--
P-3000 max. Bohr-Ø mm mit Anbauplatte <b>Typ C</b>	--	--	--	350 UNI 350 Profi	340 UNI 350 Profi	340 UNI 350 Profi	340 UNI 370 Profi
P-3000 max. Bohr-Ø mm mit Anbauplatte <b>Typ C</b> + 60 mm Distanzplatte <b>Typ P</b>	--	--	--	--	350 UNI	350 UNI	400

**Hinweis:** Der angegebene maximale Bohrdurchmesser kann konstruktiv, durch die Bohrkronen, oder durch den größten zulässigen Bohr-Ø für den jeweiligen Bohrmotor begrenzt sein.

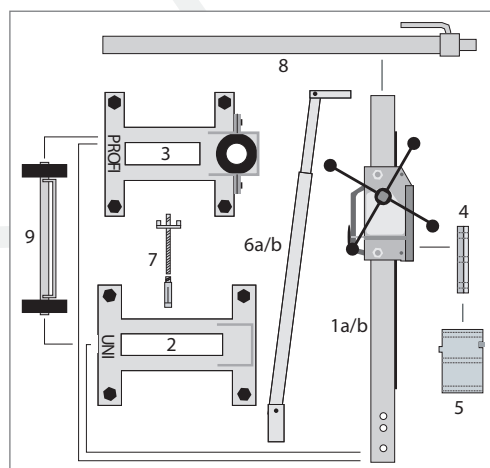

### Einsatzbeispiel / Optionen P-3000

Pos.	Beschreibung	Bestell-Nr.
1a	Bohrständer P-3000, Hub 610 mm, mit Schlitten, ohne Stahl-Dübelfuß	30000599
1b	Bohrständer P-3000, Hub 1620 mm, mit Schlitten, ohne Stahl-Dübelfuß	50009369
2	Stahl-Dübelfuß UNI mit Schwenkgelenk	30000601
3	Stahl-Dübelfuß PROFI mit Dreh- und Schwenkgelenk	30000602
4	Anbauplatte Typ C	50005128
5	Distanzplatte Typ P für Bohr-Ø Erweiterung bis 120 mm (Dicke 60mm)	30000619
6a	Teleskopstütze für Bohrständer mit 610 mm Hub, für Bohr-Ø über 300 mm	30000603
6b	Teleskopstütze für Bohrständer mit 1620 mm Hub, für Bohr-Ø über 300 mm	30000604
7	DS-350 - Dübelset zum Fixieren des Bohrständers	30000667
8	Schnellspannsäule zum Versprießen (1,7 m-3,0 m, 500 kg Tragkraft)	30000593
9	Radanbausatz Universal	30000595



# KERNBOHRTECHNIK

Upgrade 2024

## BOHRSTÄNDER

Bohr-Ø bis 800 mm



P-500		P-6000		Technische Daten
30001107		30000607		Bestell-Nr.
500	600	mm	800	Max. Bohr-Ø (mit Teleskopstütze)
690	570	mm	1570	Max. Bohrhub (mit längerer Bohrsäule)
--	1570	mm		
425 / 245 / 1005	80 / 80 / 570*	mm		Abmessungen L/B/H
bis 45° stufenlos	bis 45° stufenlos			Schrägbohren
17,9	28,5	kg		Gewicht
C-BMS-350, C-BM-32, C-BM-32 S, DK-52		C-BMS-350, C-BM-32, C-BM-32 S, DK-52		Geeignet für Bormotore

### Maximale Bohr-Ø P-500 / P-6000

	C-BMS-350	C-BM-32	DK-32 EL	DK-52
<b>P-500</b> max. Bohr-Ø mm mit Anbauplatte <b>Typ U</b>	350	350	350	370
<b>P-500</b> max. Bohr-Ø mm mit Anbauplatte <b>Typ U</b> + 45 mm Distanzplatte <b>Typ Y</b>	--	400 (abrasiv)	400 (abrasiv)	460
<b>P-500</b> max. Bohr-Ø mm mit Anbauplatte <b>Typ U</b> + 100 mm Distanzplatte <b>Typ X</b>	--	--	--	500
<b>P-6000</b> max. Bohr-Ø mm mit Anbauplatte <b>Typ C</b>	350	350	350	410
<b>P-6000</b> max. Bohr-Ø mm mit Anbauplatte <b>Typ C</b> + 60 mm Distanzplatte <b>Typ P</b> (abrasiv)	--	350 (400)	350 (400)	500

**Hinweis:** Der angegebene maximale Bohrdurchmesser kann konstruktiv, durch die Bohrkronen, oder durch den größten zulässigen Bohr-Ø für den jeweiligen Bohrmotor begrenzt sein.

### Einsatzbeispiel / Optionen P-500

Pos.	Beschreibung	Bestell-Nr.
1	Bohrständer P-500	30001107
2	inkl. Anbauplatte Typ U (für elektrische Bohrmotoren)	70012073
3	Anbauplatte Typ Y (für Bohr-Ø Erweiterung um 45mm)	30001129
4	Anbauplatte Typ X (für Bohr-Ø Erweiterung um 100mm)	30001131
5	DS-350 - Dübelset zum Fixieren des Bohrständers	30000667
6	Radanbausatz für P-500	50001313

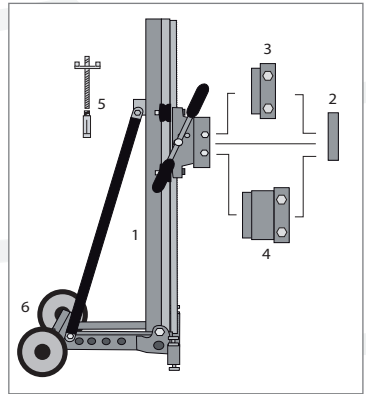

### Einsatzbeispiel / Optionen P-6000

Pos.	Beschreibung	Bestell-Nr.
1a	Bohrständer P-6000, Hub 570mm, Schlitten mit integriertem Feinvorschub u. Stahl-Dübelfuß	30000607
1b	Bohrständer P-6000, Hub 1570mm, Schlitten mit integriertem Feinvorschub u. Stahl-Dübelfuß	50009370
2	Stahl-Dübelfuß	30000609
3	Schlitten mit integriertem Feinvorschub und Drehkreuz	30000608
4	Anbauplatte Typ C	50005128
5	Distanzplatte Typ P für Bohr-Ø Erweiterung um 120mm (Dicke 60mm)	30000619
6	Radanbausatz	30001135
7a	Teleskopstütze mit zusätzlichen Griffen für Bohrständer mit 570 mm Hub, Bohr-Ø > 600mm	30000612
7b	Teleskopstütze mit zusätzlichen Griffen für Bohrständer mit 1570 mm Hub, Bohr-Ø > 600mm	30000613
8	DS-800 Dübelset zum Fixieren des Bohrständers	30000728

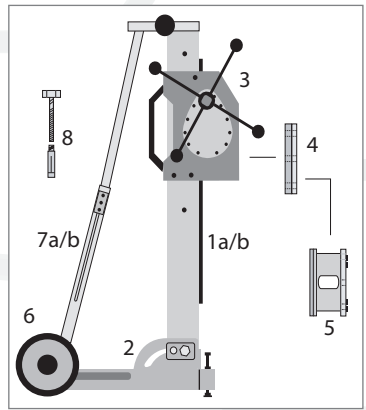

# KERNBOHRTECHNIK

## DOPPELSÄULEN BOHRMASCHINE

Bohr-Ø bis 1250 mm



### Einsatzbeispiel / Optionen P-6000

Pos.	Bestell-Nr.	Beschreibung
<b>P-12500-Montagesatz</b>		
1		Dübelfuß mit 2 verstellbaren Andruckrollen
2		Bohrtraverse
3		Verbindungswelle für Vorschub
4	30000615	Distanzrohr zur Stabilisierung der Bohrsäulen
5		2 Abstützungen für Bohrsäulen 550mm Hub
6		2 Anbauplatten für Bohrtraverse mit Schwalbenschwanz
7		2 frei positionierbare, verstellbare Andruckrollen
8	30000610	Bohrsäule ohne Schlitten, Hub 550mm (2 Stk. erforderlich)
9	30000608	Schlitten mit integriertem Feinvorschub und Drehkreuz (2 Stk. erforderlich)
10	30001138	BSP-4-Bohrspindel mit Hydraulikmotor, 315cm <sup>3</sup> ; 6-Loch-Bohrkronenanschluss
11	50008713	HAG-12.12 - Hydraulik-Aggregat
12	30000636	Schlauchpaket 2-teilig, 5m lang, mit Schnellkupplungen
5a	30000613	Abstützung für Bohrsäulen 1550mm Hub (2 Stk. erforderlich)
8a	30000611	Bohrsäule ohne Schlitten, Hub 1550mm (2 Stk. erforderlich)
10a	30000701	BSP-4-Bohrspindel mit Hydraulikmotor, 500cm <sup>3</sup> ; 6-Loch-Bohrkronenanschluss

### Hinweis:

Einsatzbereites Set besteht aus allen Komponenten der Positionen 1 - 12.

Für besondere Aufgaben, wie maximaler Bohr-Ø oder sehr tiefe Bohrungen ersetzen die optionalen Komponenten (a) die aus dem Einsatzset.

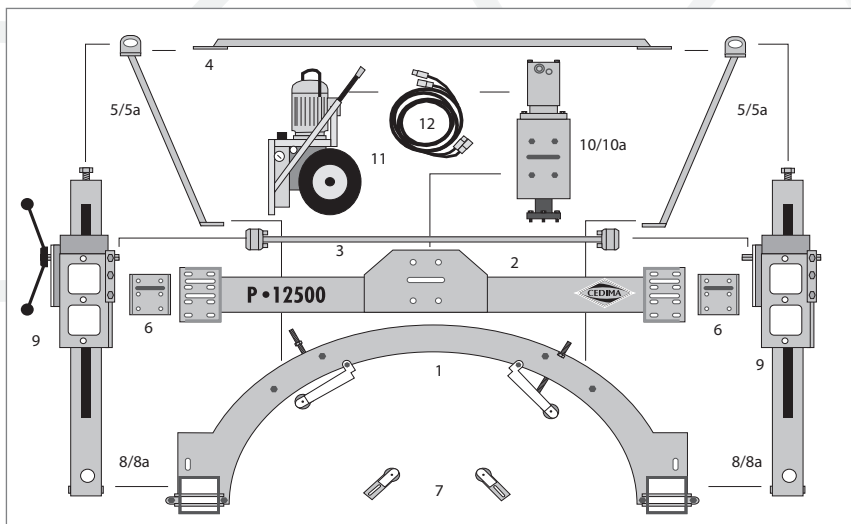

### Technische Daten

		P-12500
Max. Bohr-Ø	mm	800
	(mit Abstützung)	mm 1250
Max. Bohrhub	mm	550
	(mit längerer Bohrsäule)	mm 1550
Abmessungen L/B/H	mm	885 / 1610 / 980 (1550)
Schrägbohren		--
Gewicht	kg	175

### Bohr-Ø

Schluckvolumen Hydraulikmotor	HAG-12.12 & HAG-12.22
315 cm <sup>3</sup> /u	300 - 900 mm
500 cm <sup>3</sup> /u	500 - 1250 mm

# KERNBOHRTECHNIK

## HYDRAULISCHE BOHRMOTOREN

Upgrade 2024

Bohr-Ø bis 800 mm

HM-51	HM-101	HM-161	HM-231	HM-360	Technische Daten	
30001069	30001070	30001071	30001072	30001122	Bestell-Nr.	
51 - 151	121 - 300	201 - 400	300 - 600	400 - 800	mm	Bohr-Ø von - bis
900	610	370	260	190	min <sup>-1</sup>	Max. Drehzahl
600 / 800	306 / 450	184 / 270	132 / 193	83 / 122	min <sup>-1</sup>	Drehzahl bei HAG-12.12 30l / 40l
45	60	60	60	60	l/min	Max. Ölmenge
50	98	163	228	360	cm <sup>3</sup> /u	Schluckvolumen
185/255/260	185/255/260	185/255/260	185/255/260	220/185/280	mm	Abmessungen L/B/H
10,1	10,5	11,0	11,7	19,5	kg	Gewicht
P-6000	P-6000	P-6000	P-6000	P-6000	Passende Bohrständer / -säulen	



Hydraulik-Bohrmotor mit Bohrspindel BSP-3 und Anbauplatte Typ S

### Maximale Bohr-Ø P-6000 - hydraulisch

	BSP-3 mit Anbauplatte Typ S	BSP-3 mit Anbauplatte Typ K
Max. Bohr-Ø mm	590	800

### Einsatzbeispiel / Optionen P-6000 - hydraulisch

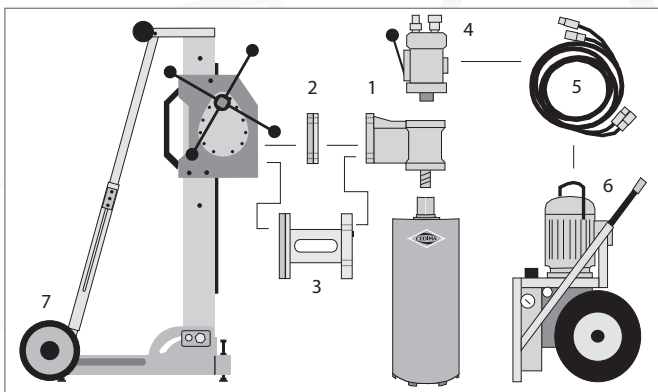

Pos.	Beschreibung	Bestell-Nr.
1	BSP-3 Bohrspindel für hydraulische Bohrmotore HM-51 bis HM-360	30001136
2	Anbauplatte Typ S für BSP-3	30000629
3	Kombinierte Motoranbau-Distanzplatte Typ K für BSP-3 (Bohr-Ø Erweiterung um 300 mm)	30000627
4	Hydraulischer Bohrmotor mit Schalt- und Überdruckventil	s.o.
5	Schlauchpaket 2-teilig, 5 m lang, mit Schnellkupplungen	30000636
6	Hydraulik-Aggregat HAG-12.12	50008713
7	Radanbausatz	30001135



## MOTORANBAUPLATTEN - DISTANZPLATTEN

### Motoranbauplatten Distanzplatten

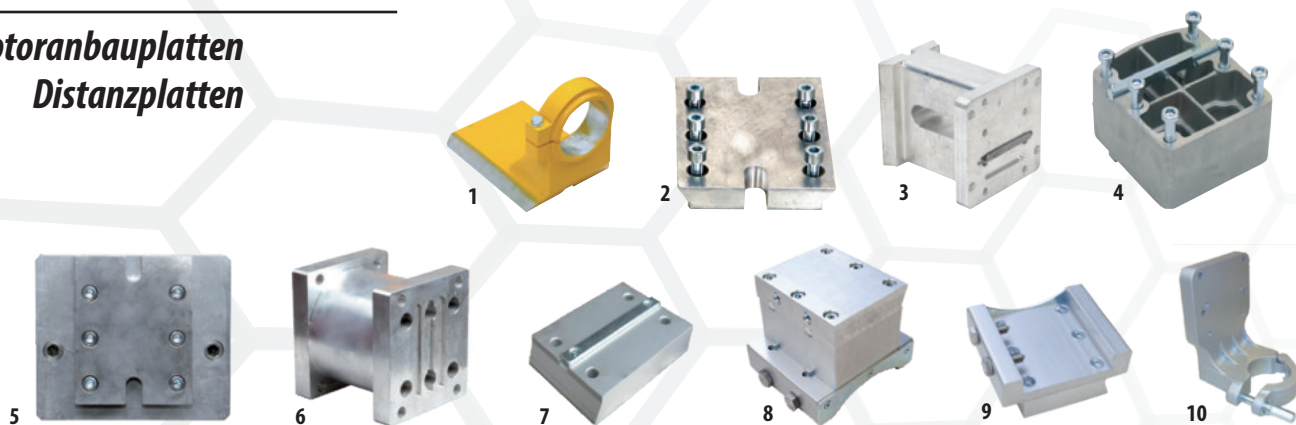

Pos.	Beschreibung	Einsatz mit Bohrständer	Bestell-Nr.
1	Motoranbauplatte <b>Typ B</b> für Bohrmotore mit Spannhals DKS-15, C-BMH-160, C-BM-17	P-3000	30000630
2	Motoranbauplatte <b>Typ C</b> für Bohrmotore C-BMS-350, C-BM-32, C-BM-32 S, DK-52	P-3000, P-6000	50005128
3	Kombinierte Motoranbau-Distanzplatte <b>Typ K</b> für Bohr-Ø Erweiterung um 300 mm (Dicke 170 mm)	P-6000 mit Bohrspindel BSP-3 hydr.	30000627
4	Distanzplatte <b>Typ P</b> für Bohr-Ø Erweiterung um 120 mm (Dicke 60 mm)	P-3000 und P-6000	30000619
5	Anbauplatte <b>Typ S</b> für BSP-3	P-3000, P-6000 mit BSP-3 hydr.	30000629
6	Distanzplatte <b>Typ T</b> für Bohr-Ø > 400-600 mm	BW-400	30000699
7	Motoranbauplatte <b>Typ U</b>	im Lieferumfang von P-250 und P-500	70012073
8	Distanzplatte <b>Typ X</b> für Bohr-Ø Erweiterung um 200 mm (Dicke 100 mm)	P-500	30001131
9	Distanzplatte <b>Typ Y</b> für Bohr-Ø Erweiterung um 90 mm (Dicke 45 mm)	P-500	30001129
10	Anbauplatte <b>Typ Z</b> (für Motore mit Spannhals) - im Lieferumfang von P-250	alle in Verbindung mit Typ C oder Typ U	30001130

Beim CEDIMA-Bohrständer **H-150** ist die Aufnahme für die Bohrmotore mit Spannhals-Ø 60 mm **DKS-15, C-BMH-160, C-DK-17** fester Bestandteil des Führungsschlittens. Es sind keine weiteren Anbau- oder Distanzplatten nötig oder möglich.

### Mögliche Bohrmotor-Platten-Kombinationen

Bohrmotor	Bohrständer	P-250		P-3000		P-500		P-6000	
		Lieferumfang	Patte	Patte	Bestell-Nr.	Lieferumfang	Patte	Patte	Bestell-Nr.
<b>DKS-15</b> - Anbauplatte		<b>Typ Z</b>	30001130	<b>Typ B</b>	30000630				
<b>C-BMH-160</b> - Anbauplatte		<b>Typ Z</b>	30001130	<b>Typ B</b>	30000630				
<b>C-BM-17</b> - Anbauplatte		<b>Typ Z</b>	30001130	<b>Typ B</b>	30000630				
<b>C-BMS-350</b> - Anbauplatte		<b>Typ U</b>	70012073	<b>Typ C</b>	50005128	<b>Typ U</b>	70012073	<b>Typ C</b>	50005128
Distanzplatte 45 mm für Bohr-Ø + 90 mm		--	--	--	--	<b>Typ Y</b>	30001129	--	--
<b>C-BM-32</b> - Anbauplatte		<b>Typ U</b>	70012073	<b>Typ C</b>	50005128	<b>Typ U</b>	70012073	<b>Typ C</b>	50005128
Distanzplatte 45 mm für Bohr-Ø + 90 mm		--	--	--	--	<b>Typ Y</b>	30001129	--	--
Distanzplatte 120 mm für Bohr-Ø + 240 mm		--	--	<b>Typ P</b>	30000619	--	--	<b>Typ P</b>	30000619
<b>C-BM-32 S</b> - Anbauplatte		<b>Typ U</b>	70012073	<b>Typ C</b>	50005128	<b>Typ U</b>	70012073	<b>Typ C</b>	50005128
Distanzplatte 45 mm für Bohr-Ø + 90 mm		--	--	--	--	<b>Typ Y</b>	30001129	--	--
Distanzplatte 120 mm für Bohr-Ø + 240 mm		--	--	<b>Typ P</b>	30000619	--	--	<b>Typ P</b>	30000619
<b>DK-52</b> - Anbauplatte				<b>Typ C</b>	50005128	<b>Typ U</b>	70012073	<b>Typ C</b>	50005128
Distanzplatte 45 mm für Bohr-Ø + 90 mm				--	--	<b>Typ Y</b>	30001129	--	--
Distanzplatte 100 mm für Bohr-Ø + 200 mm				--	--	<b>Typ X</b>	30001131	--	--
Distanzplatte 120 mm für Bohr-Ø + 240 mm				<b>Typ P</b>	30000619	--	--	<b>Typ P</b>	30000619
Distanzplatte 170 mm für Bohr-Ø + 300 mm				--	--	--	--	<b>Typ K</b>	30000627

**Hinweis:** Bitte bei der Auswahl der Distanzplatten immer den zulässigen maximalen Bohrkronen-Ø des Bohrmotors beachten.

# KERNBOHRTECHNIK

Upgrade 2024

## ZUBEHÖR

### Allgemeines Zubehör



Pos.	Beschreibung	Einsatz mit	Bestell-Nr.
11	DS-350, Verankerungsdübelset für Bohr-Ø bis 350mm (inkl. 25 Dübel)	alle Bohrstände	30000667
12	DS-800, Verankerungsdübelset für Bohr-Ø bis 800mm (inkl. 10 Dübel)	alle Bohrstände	30000728
13	Setzwerkzeug für Ankerbolzen	Dübelset DS-800	30000665
14	Leichtlösering, Bohrkronen/Motor bis 3 kW	Motoren Anschluss 1 1/4" UNC Zapfen	30000805
15	Leichtlösering, Bohrkronen/Motor größer 3 kW, 2-teilige Ausführung	Motoren Anschluss 1 1/4" UNC Zapfen	30000806
16	VP-150 Vakuumplatte	P-1500, P-250	30001149
17	VPU-206-Vakuumpumpe 230 V, 100 l/min	H-150, VP-150	30000633
18	Radanbausatz Universal	P-3000	30000595
19	Radanbausatz	P-500	50013832
20	Wasserdurchflussanzeige zur Kontrolle der Durchflussmenge des Kühlwassers	Kernbohr- und Wandsägetechnik	70007385
21	Druckwasserbehälter 10 l mit 5m Schlauch	Motore mit Wasseranschluss	30000640
22	Schnellspannsäule zum Verspießen (1,7m-3,0m, 500 kg Tragkraft)	alle Bohrstände	30000593
23	Wassersammelring Bohr-Ø 110 und 130mm	alle Bohrstände	30001193
24	Kupferringe für 1 1/4" UNC (50 Stk. pro Satz)	zum leichten Lösen der Bohrkronen	90001153
25	Teleskop-Anbohrhilfe Nutzlänge 300-350mm	Bohrmotor DK-17, C-BMH-160	30000642

### Bohrkronen-Wiederbesatz



Pos.	Beschreibung	Bestell-Nr.
26	Lötmagnet für 0,5; 0,75; 1,0; 1,25 mm Segmentüberstand	30000581
27	Lötmagnete wie oben im Holzkoffer (1 Satz = 16 Stück)	30000582
28	Flussmittel (0,5 kg)	30000584
--	Silberlot Ø1mm zum Auflöten von Diamantsegmenten (1 Satz = 50 Stangen)	30000583

# KERNBOHRTECHNIK

## ZUBEHÖR

### Bohrkronen Verlängerungen



Pos.	Beschreibung	Einsatz mit	Bestell-Nr.
1	100mm Bohrkronen-Verlängerung aus Stahl mit 1 1/4" UNC; Ø47mm	Motor/Bohrkrone Anschluss 1 1/4" UNC	30000656
2	200mm Bohrkronen-Verlängerung aus Stahl mit 1 1/4" UNC; Ø47mm	Motor/Bohrkrone Anschluss 1 1/4" UNC	30000657
3	300mm Bohrkronen-Verlängerung aus Stahl mit 1 1/4" UNC; Ø47mm	Motor/Bohrkrone Anschluss 1 1/4" UNC	30000658
4	500mm Bohrkronen-Verlängerung aus Stahl mit 1 1/4" UNC; Ø47mm	Motor/Bohrkrone Anschluss 1 1/4" UNC	30000659
5	300 mm Bohrkronen-Verlängerung aus Stahl mit R 1/2"; Ø30mm	Motor/Bohrkrone Anschluss R 1/2"	30000676
6	500mm Bohrkronen-Verlängerung aus Stahl mit Flanschverbindung	Bohrkronen mit 6-Loch-Flanschanschluss	30000725
7	1000mm Bohrkronen-Verlängerung aus Stahl mit Flanschverbindung	Bohrkronen mit 6-Loch-Flanschanschluss	30000726
8	300mm Bohrkronen-Verlängerung aus Aluminium mit 1 1/4" UNC; Ø47mm	Motor/Bohrkrone Anschluss 1 1/4" UNC	30000661
9	500mm Bohrkronen-Verlängerung aus Aluminium mit 1 1/4" UNC; Ø47mm	Motor/Bohrkrone Anschluss 1 1/4" UNC	30000662

### Übergangsstücke

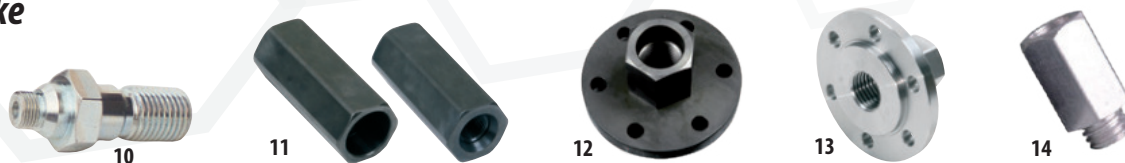

Pos.	Beschreibung	Einsatz mit	Bestell-Nr.
10	Übergang Bohrmotor R 1/2" Muffe auf Bohrkronen 1 1/4" UNC Muffe	Motor Anschluss R 1/2" Muffe	30000660
11	Übergang Bohrmotor 1 1/4" UNC Zapfen auf Bohrkronen R 1/2" Zapfen	Motor Anschluss 1 1/4" UNC Zapfen	30000675
12	Übergang Bohrmotor M33/3 auf Bohrkronen mit 6-Loch-Flanschanschluss	SR-75 (SW 46)	30000580
13	Übergang Bohrmotor 1 1/4" UNC Zapfen auf Bohrkronen mit 6-Loch-Flanschanschluss	Bohrkronen mit 6-Loch-Flanschanschluss (SW 41)	10003507
--	Übergang Bohrmotor 1 1/4" UNC Zapfen auf Bohrkronen mit 6-Loch-Flanschanschluss (gehärtet), besonders geeignet für Betrieb mit starken Elektromotoren	Bohrkronen mit 6-Loch-Flanschanschluss (SW 51)	30000579
14	Übergang M16 Außengewinde auf M14 Innengewinde	Winkelschleifer	30001020

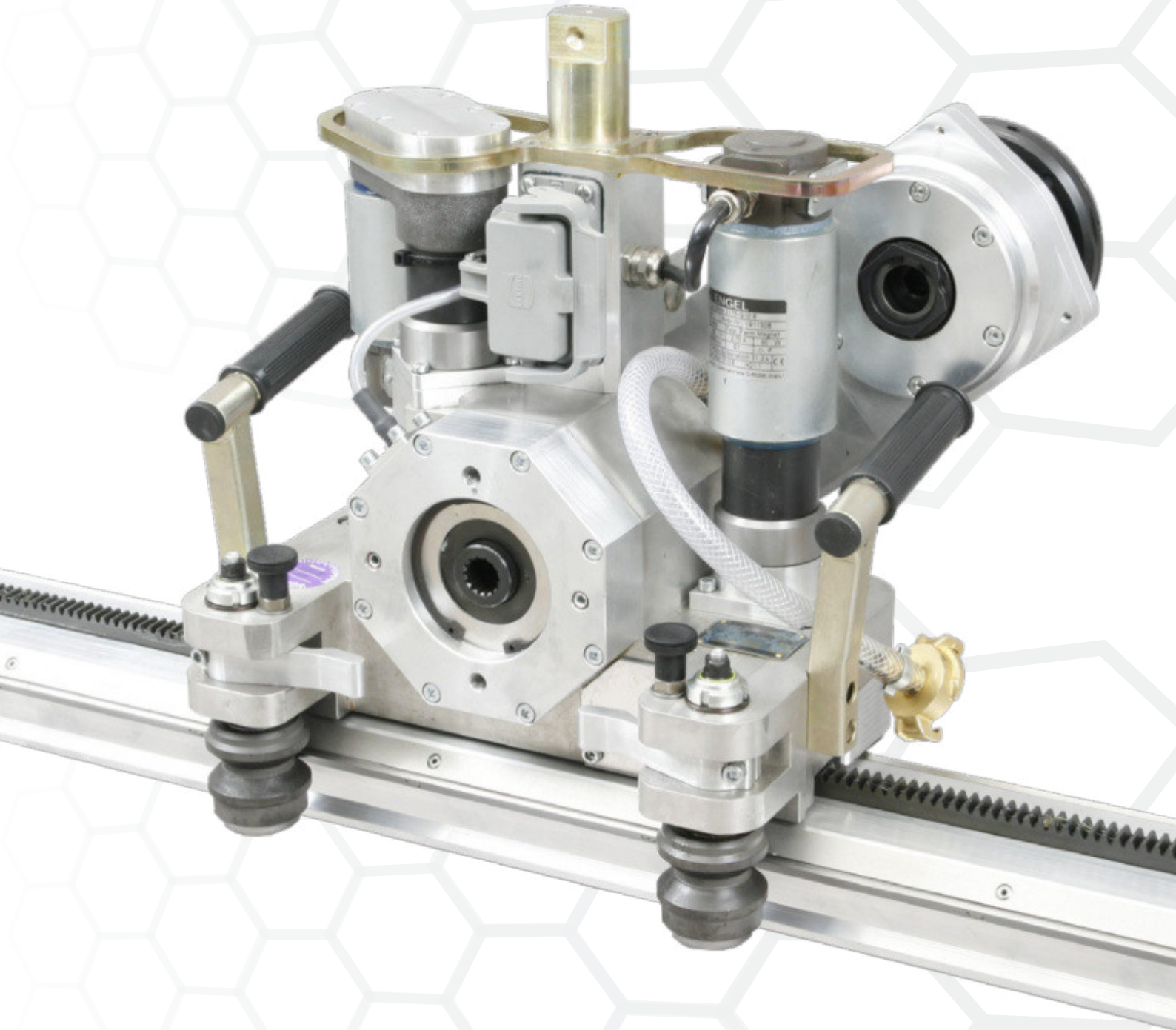

# WANDSÄGETECHNIK

# WANDSÄGETECHNIK

## INFORMATION

### CEDIMA Wandsägen

Cedima verfügt ein über sorgfältig durchdachtes und benutzerfreundliches Angebot an Wandsägesystemen. Sowohl beim Einbringen von Öffnungen und Durchbrüchen in Wänden oder Decken als auch beim Sägen von unarmiertem und armiertem Beton mit unterschiedlichsten Zuschlagstoffen, stellen die Wandsägen ihr Können unter Beweis. Die hervorragenden Wandsägesysteme ermöglichen ein sauberes Schneiden, wodurch eine aufwendige Nacharbeit der Vergangenheit angehört.



Wandsägen	Motorleistung -kW-	Max. Schnitttiefe -mm-	Max. Blatt-Ø von - bis -mm-	Seite
WSx-296	bis 17	430	650 - 1000	73
WS-451 EE	20	530	600 - 1200	74 - 75
WS-451 HE	30*	730	600 - 1600	74 - 75
WS-451 HH	30*	730	600 - 1600	74 - 75

\*) zulässige Leistung Hydraulikaggregat

### NEU WSx-296

Mit der WSx-296 wurde die bewährte WS-296 weiterentwickelt. Die neue Wandsäge WSx-296 ist mit einem bis zu 17 KW starken Blattantriebsmotor ausgestattet. Zudem wurde eine neue bedienerfreundliche Steuerung die HFX-18 entwickelt. Die Steuerung kann sowohl am 16A wie auch am 32A Netz betrieben werden. Zudem erleichtert die dazugehörige Steuerflasche mit Farbdisplay den Sägeprozess enorm. Dem Anwender werden alle wichtigen Parameter direkt und in Echtzeit angezeigt. Uns ist gelungen, die Automatikfunktion weiter zu verbessern und somit die Schnittgeschwindigkeit zu erhöhen. Natürlich kann das bewährte CEDIMA Schienensystem weiter verwendet werden.

#### Neuheiten WSx-296, HFX-18, UVSx

- Neuer Hochfrequenz-Blattantriebsmotor mit einer Leistung bis zu 17 kW
- Neues Vorschubsystem mit bürstenlosen Motoren für optimale Schnittgeschwindigkeiten
- Steuerflasche mit Farbdisplay zum Anzeigen der Sägeparameter
- Die Wasserversorgung kann bequem von der Steuerflasche eingeschaltet werden
- Blattaufnahmeflansch ist auch für Wandbündigschnitte geeignet
- Kann am 16 A- und 32 A-Stromnetz betrieben werden
- Kompakte Bauweise
- Einfacher und schneller Sägeblattwechsel mit einer zentralen Schraube
- Professionelles Stecker-System
- Extrem hoher Wirkungsgrad
- Serienmäßiger Wasser-Bypass





# WANDSÄGETECHNIK

## WSx-296

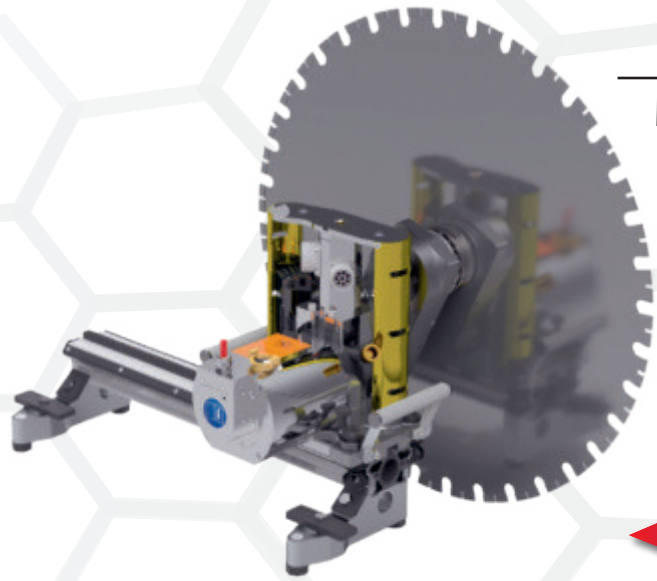

**WSx-296**

**NEU**

WSx-296		Technische Daten
50011030		Bestell-Nr.
650	mm	min. Blatt-Ø
1000	mm	max. Blatt-Ø
430	mm	max. Schnitttiefe
60	mm	Blattaufnahme
bis zu 17	kW	Leistung Motor
Hochfrequenz Elektromotor elektrisch		Typ Blattantriebsmotor Vorschub/Absenkung
22 kg	kg	Gewicht ohne Motor
31 kg	kg	Gewicht mit Motor

**Bitte beachten: Zum Betrieb der CEDIMA-Wandsägen benötigen Sie weitere Komponenten wie z.B. Blattaufnahmeflansche, Führungsschienen, Blattschütze. Diese finden Sie unter der Rubrik Zubehör auf der Seite 76.**

### Komponenten für WSx-296

Beschreibung	Bestell-Nr.
HFx-18 (Hochfrequenzsteuerung)	50009984
UVSx Steuerflasche mit Display kabelgebunden	50009985
Verbindungskabel HFx-18 mit WSx-296	50010359



Verbindungskabel



UVSx Steuerflasche



Hochfrequenzsteuerung

# WANDSÄGETECHNIK

## WS-451 SERIE

Um den individuellen Bedürfnissen und Wünschen unserer Kunden genau zu entsprechen, bestehen die Wandsägen der CEDIMA aus einem flexiblen System und verfügen aufgrund dessen über verschiedene Möglichkeiten für Blattantriebe und Vorschübe. So ermöglicht die CEDIMA Wandsäge WS-451 unterschiedliche Kombinationen zwischen hydraulischen und elektrischen Komponenten. Die robuste Ausführung sorgt für höchste Leistungsfähigkeit und Lebensdauer.

Technische Daten		WS-451 EE	WS-451 EH	WS-451 HH
Bestell-Nr.		30001167	30001167	30000281
min. Blatt-Ø	mm	600	600	600
max. Blatt-Ø	mm	1200	1600	1600
max. Schnitttiefe	mm	530	730	730
Blattaufnahme	mm	60	60	60
Leistung Hochfrequenzmotor	kW	20	--	--
Zul. Leistung Hydraulikaggregat	kW	--	30	30
Typ Blattantriebsmotor		Hochfrequenz Elektromotor	Hydraulikmotor	Hydraulikmotor
Vorschub/Absenkung		elektrisch	elektrisch	hydraulisch
Gewicht ohne Motor	kg	35	35	35
Gewicht mit Motor	kg	52	41,5	41,5

### WS-451 EE

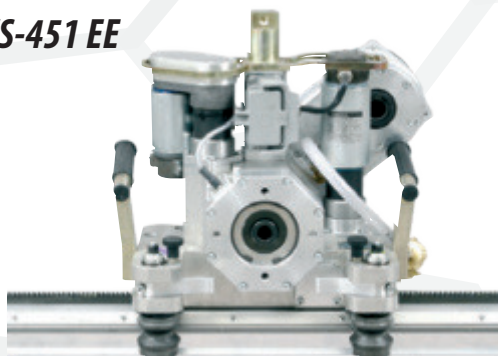

#### Komponenten für Blattantrieb: Elektrisch - Vorschubantrieb: Elektrisch

Pos.	Beschreibung	Bestell-Nr.
1	HFM-18.1 Hochfrequenz-Blattantriebsmotor	30000270
2	HF-28 Hochfrequenzsteuerung	30000345
3	Verbindungskabel HF-28 zu Vorschubantrieben	30000315
4	Universalsteuerflasche kabelgebunden	30000299

### WS-451 EH

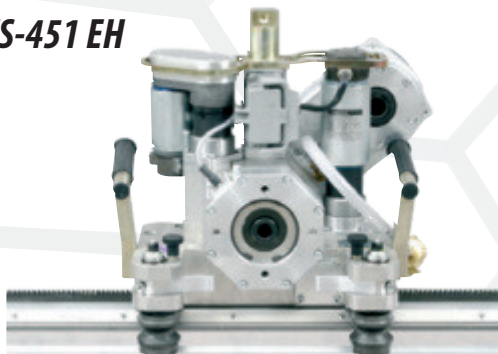

#### Komponenten für Blattantrieb: Hydraulisch - Vorschubantrieb: Elektrisch

Pos.	Beschreibung	Bestell-Nr.
5	HM-23 Hydraulikmotor Sägeblattantrieb	30000426
6	Verbindungskabel zu Vorschubantrieben	30000315
7	KS-04 Kompaktsteuerung 230V	30000313
8	Universalsteuerflasche kabelgebunden	30000299
9	Schlauchpaket für Sägeblattantrieb	30000423
10	Hydraulikaggregat HAG-12.12	50008713

### WS-451 HH

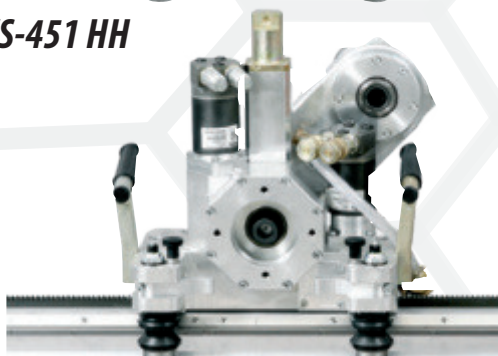

#### Komponenten für Blattantrieb: Hydraulisch - Vorschubantrieb: Hydraulisch

Pos.	Beschreibung	Bestell-Nr.
11	HM-23 Hydraulikmotor Sägeblattantrieb	30000426
12	Schlauchpaket für Sägeblattantrieb 3 tlg.	30000423
13	Schlauchpaket für Vorschübe 4 tlg.	30001010
14	Hydraulikaggregat HAG-12.22	50008712

# WANDSÄGETECHNIK

## WS-451 SERIE

### Hydraulikmotoren

HM-23	HM-28	HM-32	
30000426	30000427	30000428	Bestell-Nr.
Möglicher Sägeblatt-Ø in Abhängigkeit von der eingestellten Ölfördermenge am Hydraulikaggregat HAG-12.12 und HAG-12.22			
Blatt-Ø 1200 - 1500 mm	Blatt-Ø 1400 - 1600 mm	Blatt-Ø 1600mm	30 l/min
Blatt-Ø 800 - 1000 mm	Blatt-Ø 1000 - 1200 mm	Blatt-Ø 1200 - 1500 mm	45 l/min



**Bitte beachten: Zum Betrieb der CEDIMA-Wandsägen benötigen Sie weitere Komponenten wie z.B. Blattaufnahmeflansche, Führungsschienen, Blattschütze. Diese finden Sie unter der Rubrik Zubehör auf der Seite 76.**

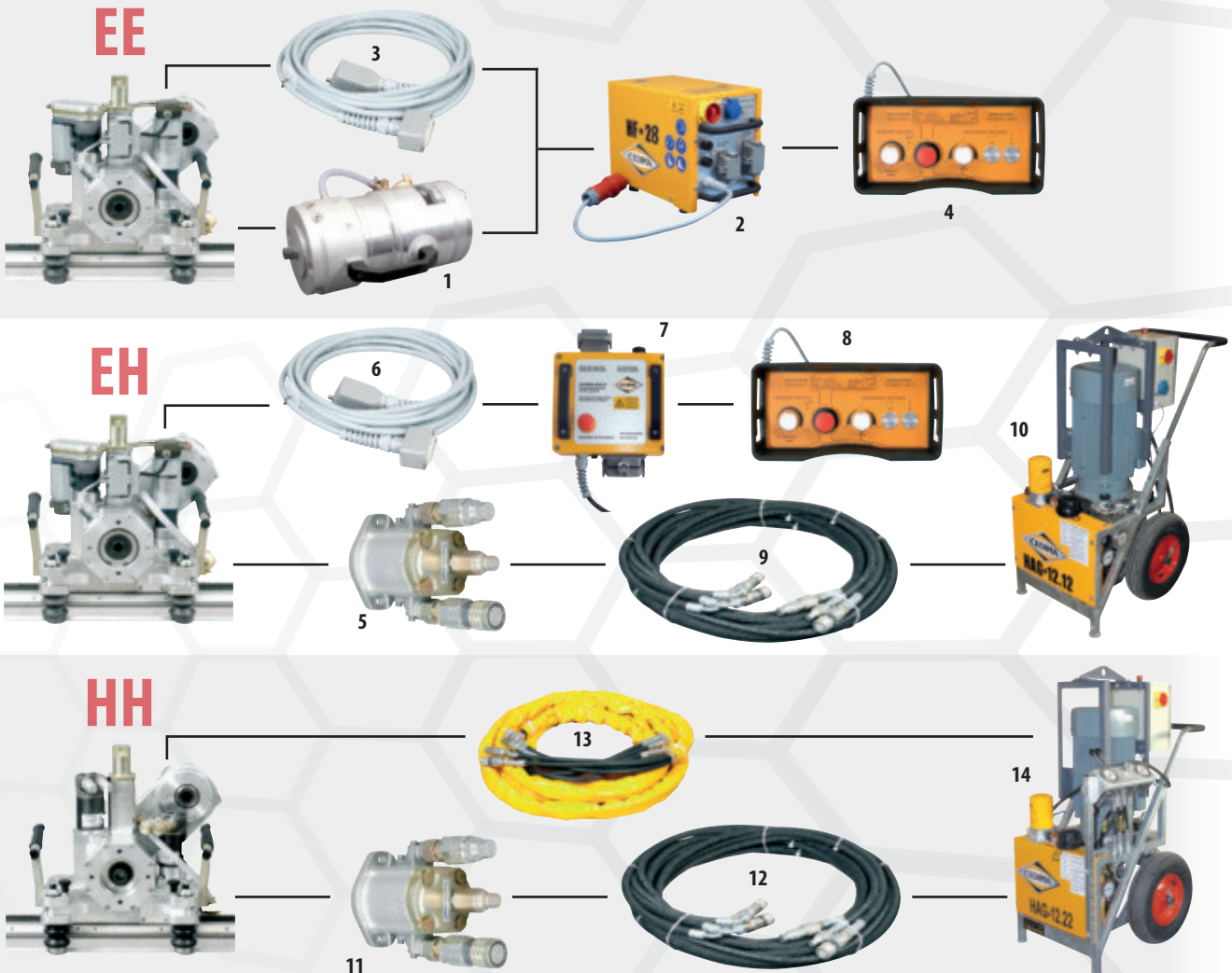

# WANDSÄGETECHNIK

## ZUBEHÖR



Pos.	Beschreibung	Einsatz mit WS	Bestell-Nr.
1	Führungsschiene 700mm	alle Typen	30000309
1	Führungsschiene 1400mm alle Typen	alle Typen	30000310
1	Führungsschiene 2100mm alle Typen	alle Typen	30000311
2	Schienenbock für seitliche Montage Typ S	alle Typen	30001128
3	Schienenbock zur Montage unter der Schiene Typ U	alle Typen	30001169
4	Schienenbockaufsatz schwenkbar	alle Typen	30001170
--	Einschlaganker M12	alle Typen	30000664



Beschreibung	Einsatz mit WS	Bestell-Nr.
Blattschutzhalter mitfahrbar	WSx-296	50010153
Blattschutzhalter mitfahrbar	WS-296	30001171
Blattschutzhalter mitfahrbar	WS-451 Serie	30001168
Blattschutz geschlossen 800mm	alle Typen	30001001
Blattschutz geschlossen 1000mm	alle Typen	30001002
Blattschutz geschlossen 1200mm	WS-451 Serie	30000999
Blattschutz geschlossen 1600mm	WS-451 Serie	30001008
Wandbündig-Blattschutz für Sägeblatt- 800mm	alle Typen	30001003
Wandbündig-Blattschutz für Sägeblatt- 1000mm	alle Typen	30001004
Wandbündig-Blattschutz für Sägeblatt- 1200mm	WS-451 Serie	30001009

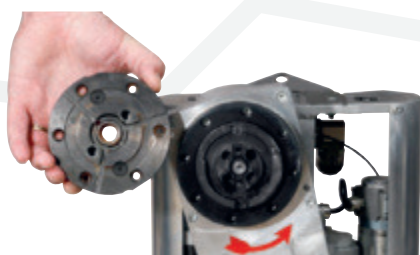

Beschreibung	Einsatz mit WS	Bestell-Nr.
Blattaufnahmeflansch (Sägeblatt-Aufnahme 60 mm)	WSx-296, WS-296	30001172
Blattaufnahmeflansch (Sägeblatt-Aufnahme 60 mm)	WS-451 Serie	30000355
Druckflansch	WSx-296, WS-296	70009894
Druckflansch	WS-451 Serie	70001041



Pos.	Beschreibung	Einsatz mit WS	Bestell-Nr.
5	Transportbox für Wandsagen	alle Typen	30000333
6	Transportkarre für Wandsagen, zum Transportieren von Wandsagekomponenten	alle Typen	30000268
7	Wasserdurchflussanzeige, zur Kontrolle der Durchflussmenge des Kühlwassers	alle Typen	50004130
8	Fernbedienung Funk (statt Universalsteuerflasche kabelgebunden)	WS-296, WS-451 Serie	50009344



# SEILSÄGETECHNIK

# SEILSÄGETECHNIK

## INFORMATIONEN

### CEDIMA Seilsäge-Automaten

#### Vorteile aller Cedima-Seilsägeautomaten

- Automatische Schnittkraftregelung, sorgt während des Schnittes ständig für korrekte Seilspannung und konstant maximale Leistungsausbeute bei minimalen Werkzeugkosten.
- Durch automatisierten Schneidvorgang wird der Bediener entlastet und Fehlbedienungen weitestgehend ausgeschlossen.
- Konstruktion der Seilsägeautomaten ermöglicht maximale Umschlingung des Antriebsrades mit Seil, dadurch sind hohe Antriebskräfte möglich
- Komponenten-Aufbau und reichhaltiges Zubehör-Sortiment erlauben die Zusammenstellung der Seilsägeausrüstung genau nach Anforderung

**CSA-100: für kleine bis mittlere Schnittflächen**

**CSA-1001: mit 21 m Seilspeicherkapazität für große Schnittflächen**



Seilspeicher	min. Seillänge in der Maschine	max. Seillänge in der Maschine	max. verfügbarer Seileinzug
CSA-1001 mit 10 Speicherrollen	6,5 m	20,5 m	14,0 m
CSA-1001 mit 14 Speicherrollen	6,5 m	27,5 m	21,0 m
CSA-100 mit 8 Speicherrollen	4,0 m	10,5 m	6,5+1,5* m



### Seilspeicher

#### Funktionsweise eines Seilspeichers

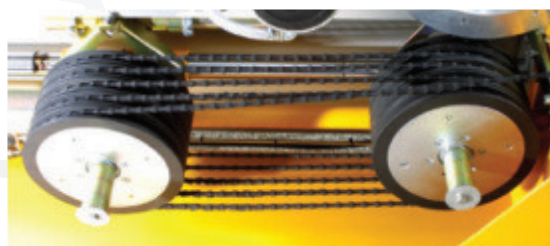
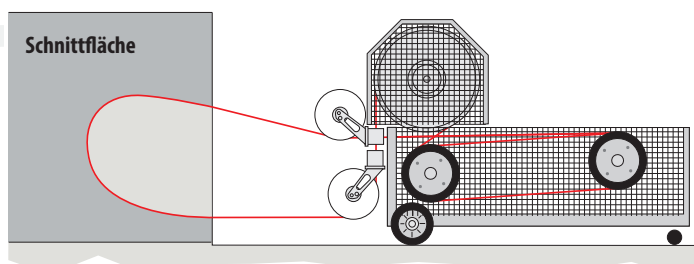
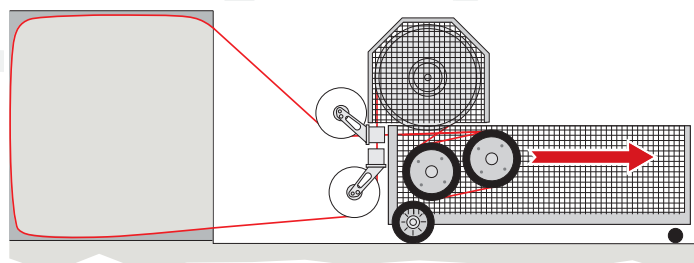

Die Funktionsweise des Seilspeichers gleicht der eines Flaschenzuges. Dabei wird das Diamantseil in einer Endlosschleife um 2 Rollenpakete im Inneren des Speichers gelegt. Das hintere Rollenpaket kann hydraulisch verfahren werden. In der Startposition liegen die beiden Rollenpakete direkt nebeneinander. Dabei müssen mindestens 2 Rollen pro Paket mit Diamantseil belegt sein. Während des Schneidvorgangs werden die Rollenpakete auseinander bewegt. Auf diese Weise wird das mit dem Sägefortschritt frei werdende Seil in den Automaten gezogen.

Bei Erreichen der Endstellung wird der Schneidvorgang vom Bediener unterbrochen, das hintere Rollenpaket wieder nach vorn gefahren und das nun frei gewordene Seil um die verbliebenen Speicherrollen geschlungen. Dieser Vorgang kann so oft wiederholt werden, bis alle Speicherrollen mit Seil belegt sind.

So können große Schnittflächen ohne ein Umsetzen der Maschine oder Kürzen des Seiles realisiert werden.

# SEILSÄGETECHNIK

## INFORMATIONEN

Das Trennen mit Diamant-Sägeseilen eröffnet Sägeprofis heute nahezu unbegrenzte Möglichkeiten für Schnitte in Beton, Stahlbeton oder Mauerwerk, die früher nicht oder nur mit hohem Aufwand ausführbar waren. Der Einsatz von Schwenk- und Umlenkrollen ermöglicht Trennschnitte in jeder beliebigen Richtung und Form. Auch an schwer zugänglichen Stellen und in extrem beengten Bereichen, wo der Einsatz einer Wandsäge nicht möglich ist, können Schnitte mit der Seilsägetechnik problemlos ausgeführt werden.

### Einsatz Seilsägen

#### Sägen eines Durchbruches

Für die Herstellung eines rechteckigen Durchbruches sind vier Schnitte notwendig. Das Seil wird dabei durch jeweils zwei vorbereitete Kernbohrungen an den Eckpunkten gezogen. Umlenk- und Schwenkrollen leiten das Diamantseil von der Maschine zum Schnitt.

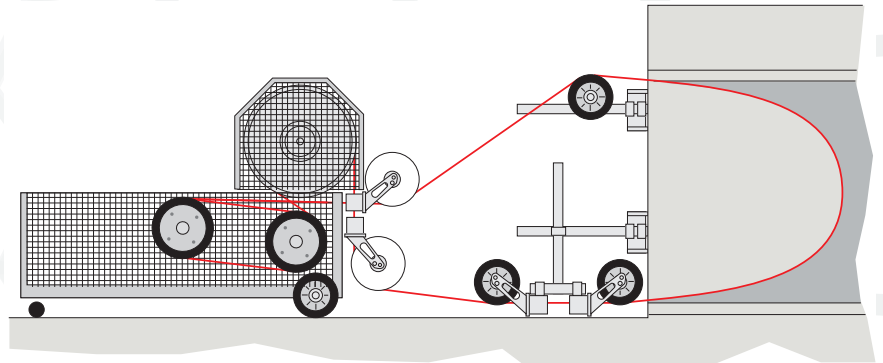

Bei waagerechten Schnitten kann durch die paarweise Anordnung der Schwenkrollen das Diamantseil auf kürzestem Wege in die horizontale Schneidposition umgelenkt werden.

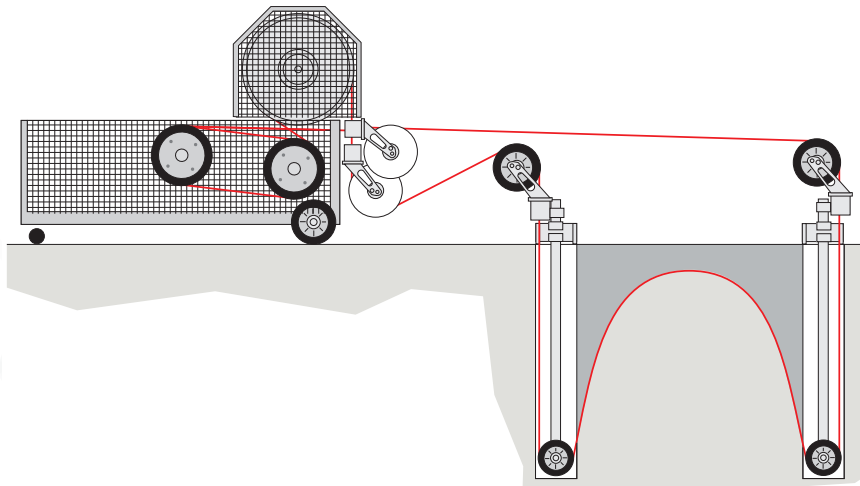
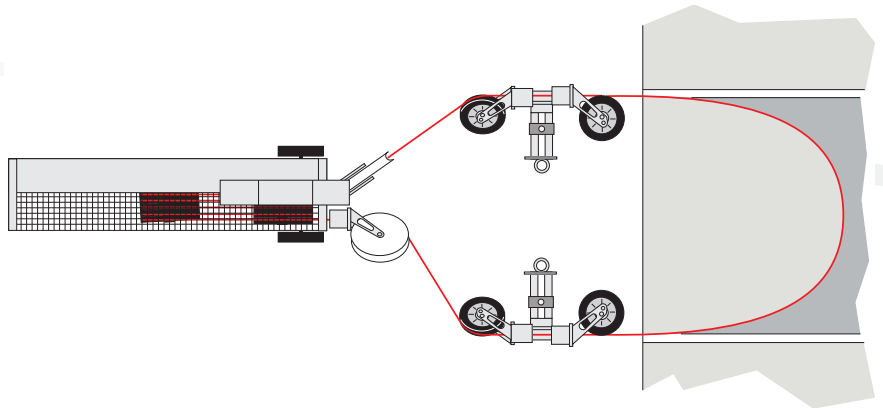

#### Die Seilsäge als Tauchsäge

Kann das Diamantseil aus baulichen Gründen nicht um das zu schneidende Material gelegt werden, wird die Seilsäge mit Tauchsäulen eingesetzt. Dazu werden zwei Tauchrollen in dafür vorgesehene Sacklochbohrungen platziert. Das Seil „taucht“ beim Schneiden in das zu trennende Material ein.

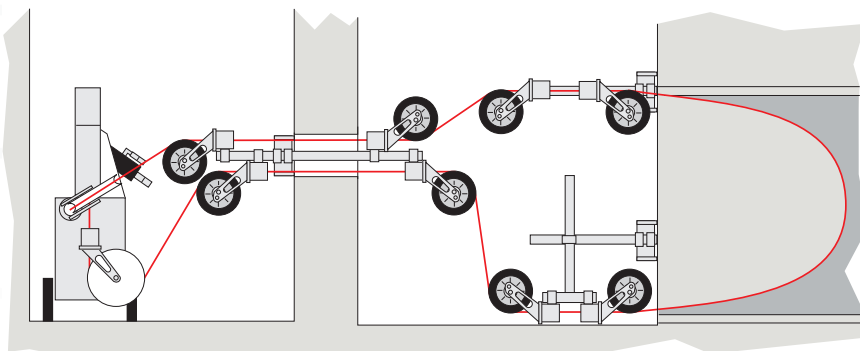

#### Seilsägen in beengten Bereichen

Mit den Schwenkrollen kann das Diamant-Seil durch verwinkelte Bereiche oder schmale Durchlässe zum Schnitt geführt werden.

# SEILSÄGETECHNIK

## SEILSÄGE-AUTOMATEN

### CSA-100 H

Bestell-Nr. 30000463



Technische Daten		CSA-100 H
Speicherrollen	Stück	8
Seil im Speicher min./max.	m	4,0 / 10,5
Seileinzug max.	m	6,5 + 1,5*
Motor		Hydraulikmotor
Gewicht ohne Motor	kg	54,0
Gewicht mit Motor	kg	60,8
Ölmenge Vorschub	l/min	1 - 15
max. Arbeitsdruck Vorschub	bar	100
Abmessung L / B / H	mm	1050 / 300 / 460

Technische Daten		Hydraulischer Antrieb
Max. Leistung Hydraulikmotore	kW	20
Ölmenge hydraulischer Antrieb	l/min	25 - 55
Maximaler Arbeitsdruck Antrieb	bar	250



Hydraulikaggregat HAG-12.12  
mit Hydraulik-Steuerpult HSP-12

### Einsatzset Seilsäge CSA-100 H

Bestell-Nr.	Typ	Beschreibung
30000463	<b>CSA-100</b>	Seilsägeautomat mit 2 Minischwenkrollen und Bodenmontagefuß, ohne Antriebsmotor
30000467	-	Seilschutzrüstung mit Wasserfangfunktion
30000425	<b>HM-19</b>	hydraulischer Antriebsmotor 19cm <sup>3</sup>
50008712	<b>HAG-12.22</b>	Hydraulik-Aggregat mit Steuerpult
30000423	-	Schlauchpaket 3-teilig, 10 m lang, für Treibradantrieb Seilsäge
30001011	-	Schlauchpaket 2-teilig, 10m lang (für Vorschub beim Seilsägen mit HAG-12.20.)

### Weitere Komponenten

Bestell-Nr.	Typ	Beschreibung
30000426	<b>HM-23</b>	hydraulischer Antriebsmotor 23cm <sup>3</sup> , alternativ zu HM-19
50008713	<b>HAG-12.12</b>	Hydraulik-Aggregat
30000429	<b>HSP-12</b>	Hydraulik-Steuerpult
30000421	-	Schlauchpaket 2-teilig, 10 m lang (für Vorschub beim Seilsägen mit HSP-12)
30001033	<b>MF-6000</b>	Fuß für Wand- oder Bodenmontage mit Montagerohr
30001135	-	Radanbausatz
30000465	-	Präzisions-Schwenkfuß 360° mit Montagerohr
30000667	-	Verankerungsdübelset M12 mit Schlagmutter





# SEILSÄGETECHNIK

## SEILSÄGE-AUTOMATEN



Bestell-Nr. 30000454

**CSA-1001 H**

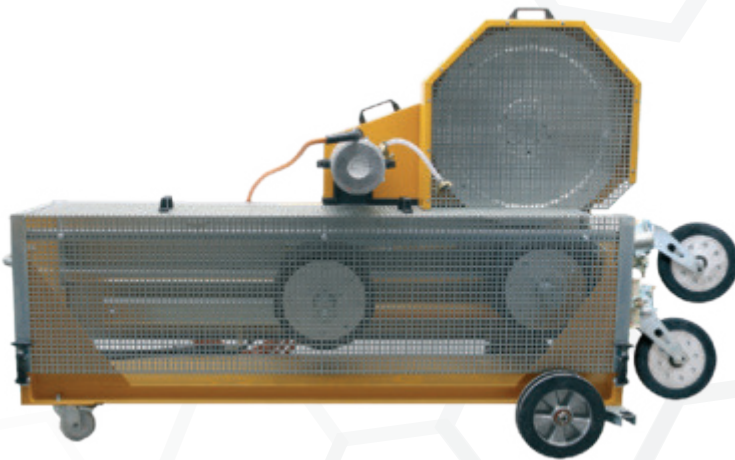

Technische Daten		CSA-1001 H
Speicherrollen	Stück	10 (14*)
Seil im Speicher min./max.	m	6,5 / 27,5
Seileinzug max.	m	14 / 21*
Motor		Hydraulikmotor max. 30 kW
Gewicht ohne Motor	kg	130
Gewicht mit Motor	kg	180
Ölmenge Vorschub	l/min	1 - 15
max. Arbeitsdruck Vorschub	bar	100
Abmessung L / B / H	mm	1950 / 600 / 550

\*) 4 zusätzliche Speicherrollen erforderlich (Bestell-Nr. 30000490)

Technische Daten		Hydraulischer Antrieb
Max. Leistung Hydraulikmotore	kW	24
Ölmenge hydraulischer Antrieb	l/min	30 - 54
Maximaler Arbeitsdruck Antrieb	bar	250

### Einsatzset Seilsäge CSA-1001 H

Bestell-Nr.	Typ	Beschreibung
30000454	<b>CSA-1001</b>	Seilsägeautomat m. 2 Schwenkrollen u. 10 Speicherrollen, ohne Seilantriebseinheit u. Seiltreibrad
30000475	-	Seilschutzrüstung
30001103	-	Seilantriebseinheit mit Hydraulikmotor 40cm <sup>3</sup> und Treibradschutz
30000457	-	Seiltreibrad Ø 600 mm mit tauschbarer Bandage
50008712	<b>HAG-12.22</b>	Hydraulik-Aggregat mit Steuerpult
30000423	-	Schlauchpaket, 3-teilig, 10m lang, für Treibradantrieb Seilsäge
30001011	-	Schlauchpaket 2-teilig, 10m lang, für Treibradantrieb beim Seilsägen

### Weitere Komponenten

Bestell-Nr.	Beschreibung
30000473	Seilantriebseinheit mit Hydraulikmotor 60cm <sup>3</sup> und Treibradschutz - Sonderanwendungen mit HAG-12.22



# SEILSÄGETECHNIK

## ZUBEHÖR

### Seiltreibräder & Speicherrollen

Pos.	Beschreibung	Einsatz mit	Bestell-Nr.
1	Seiltreibrad Ø 600 mm mit tauschbarer Bandage	CSA-1001	30000457
2	Bandage für Seiltreibrad Ø 600 mm	CSA-1001	30000458
3	Speicherrolle Ø 300 mm zur Kapazitätserhöhung des Seilspeichers	CSA-1001	30000490
4	CSA-1001: Bandage für Speicherrolle Ø 300 mm / CSA-100: Bandage für Seiltreibrad	CSA-100 / 1001	30000493

### Seilführung - Wasserführung

Pos.	Beschreibung	Einsatz mit	Bestell-Nr.
5	Seilumlenkrolle Ø 270 mm mit Hartgummi-Lauffläche und Anbaurohr	alle CSA	30000484
6	Schwenkrolle Ø 270 mm mit tauschbarer Bandage und Aufnahme Seilschutzausrüstung (Bestell-Nr. 30000475)	CSA-1001	30000461
--	Bandage für Schwenkrolle Ø 270 mm	CSA-1001	30000494
7	Mini-Schwenkrolle Ø 200 mm mit tauschbarer Hartgummi-Bandage und Aufnahme Seilschutzausrüstung (Bestell-Nr. 30000467)	CSA-100	30000466
--	Bandage für Mini-Schwenkrolle Ø 200 mm	CSA-100	30000492
8	Seilführungsvorrichtung kurz mit 1 Umlenkrolle	alle CSA	30000469
9	Wandbündig-Umlenkrolle Ø 300 mm, mit Halter	alle CSA	30000489
10	Seilführungsvorrichtung lang mit 1 Mini-Schwenkrolle und 1 Führungsrolle	alle CSA	30000468
11	Tauchsäule mit Tauchrolle Ø 230 mm für Schnitte im Sackloch Ø 250 mm, Länge 2,5 m, mit Absaugschlauch, ohne Schwenkrolle und Montagefuß	alle CSA	30000479
12	Drosselrückschlagventil - Anfahrhilfe CSA-1001 und CSA-100 im Betrieb mit HSP-12/ HAG-12.22	alle CSA	50004127
13	Wasserlanze mit GEKA-Kupplung	alle CSA	30000482
14	flexible Düse mit GEKA-Kupplung	alle CSA	30000491

### Montagezubehör

Pos.	Beschreibung	Einsatz mit	Bestell-Nr.
15	MF-6000, Fuß für Wand- und Bodenmontage mit Montagerohr, 0-45° kippbar	CSA-100	30001033
16	Radanbausatz	CSA-100	30001135
17	Präzisions-Schwenkfuß mit Montagerohr, 360° drehbar	CSA-100	30000465
18	Montagefuß zur Befestigung der Montagerohre und der Tauchsäule	alle CSA	30000460
19	Montagerohr 1 m lang	alle CSA	30000477
--	Montagerohr 2 m lang	alle CSA	30000478
20	T-Montagerohr zur Befestigung von Schwenkrollen	alle CSA	30000481
21	starre Gerüstkupplung	alle CSA	30000480
22	drehbare Gerüstkupplung	alle CSA	30000506



Passende Diamant-Sägeseile finden Sie auf Seite 36.

# SEILSÄGETECHNIK

## ZUBEHÖR



# SEILSÄGETECHNIK

## ZUBEHÖR

### Seilschutz- & Wasserfangvorrichtung

**Für die Sicherheit Ihres Bedienpersonals!**  
**Freilaufende Seilbereiche werden sicher umschlossen!**  
**Keine davonfliegenden Seilperlen und Wegschlagen des Diamantsägeseiles nach einem Riss!**

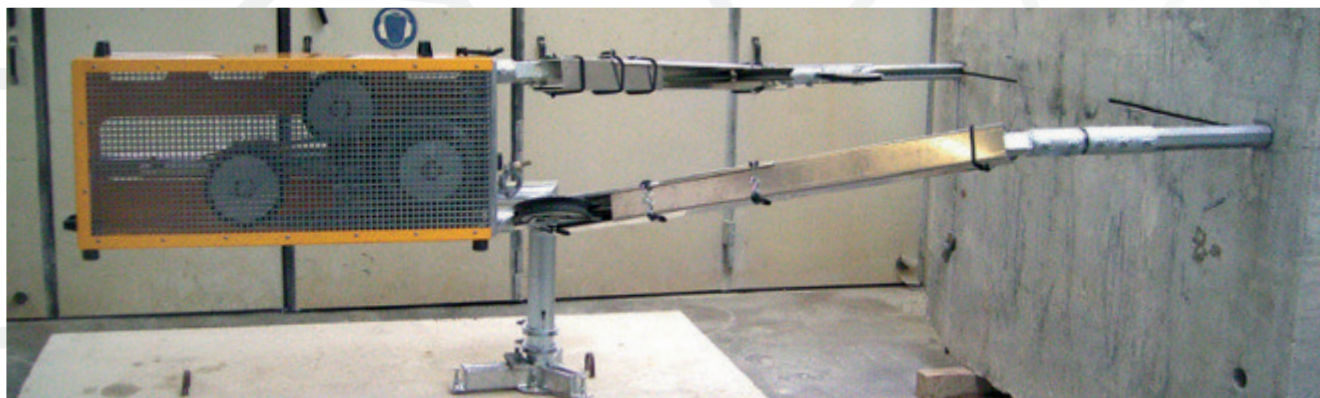

**Anwendung:** U-Profile aus Aluminium werden über das Seil gelegt und mit Spannbändern befestigt (Profile sind in verschiedenen Längen im Set erhältlich)  
 An den Anfangs- und Endpunkten werden Schutzprofile auf den Schwenkrollen befestigt - die Drehfreiheit der Rollen bleibt dabei erhalten.  
 Der geschlossene Rücken des Profils wird in Schlagrichtung des Seiles montiert.  
 Seilschutzprofile sind für alle Cedima Seilsägeautomaten verfügbar - Schutzsystem mit zusätzlicher Wasserfangfunktion nur für den CSA-100 erhältlich.

**Wasserfangfunktion:** Mit Dichtelementen und Endkappen kann ein Großteil der Schneidschlämme aufgefangen und abgesaugt werden.



Seilschutzprofil -Alu- mit Endkappe, Absauganschluss und Endkappe GEKA



Klemmbügel Seilschutzprofil für direkte Montage auf der Wand



Schnellmontagehalter Seilschutzprofil für den Einsatz mit Seilführungsvorrichtung

Beschreibung	Einsatz mit	Bestell-Nr.
<b>Seilschutz-Set bestehend aus:</b> Seilschutzprofil Alu (5 x 2,3 m; 4 x 1,15 m; 3 x 0,76 m) 4 Endkappen Alu für Seilschutzprofil 6 Klemmbügel zur Montage der Seilschutzprofile direkt an der Wand und Befestigungsmaterial	CSA-1001	30000475
<b>Seilschutz- und Wasserfangset bestehend aus:</b> Seilschutzprofil Alu (1 x 3 m; 1 x 2,5 m; 1 x 2 m; 1 x 1,5 m; 1 x 1 m; 2 x 0,75 m; 1 x 0,5 m) 2 x Endkappen PU für Seilschutzprofil 3 x Endkappen für GEKA-Anschluss 1 x Absauganschluss GEKA, 6 Klemmbügel zur Montage der Seilschutzprofile direkt an der Wand sowie Befestigungs- und Dichtungsmaterial	CSA-100	30000467
<b>Zubehör</b> Schnellmontagehalter Seilschutzprofil für den Einsatz mit Seilführungsvorrichtungen	alle CSA	30000500



**SPEZIALMASCHINEN**

# SPEZIALMASCHINEN

## BETONSCHLÄMME-SEPARATOR

### CBS-1500

Bestell-Nr. 30000198

#### Anwendung

- Der mobiler Betonschlämme-Separator CBS-1500 kann große Mengen Schneid-schlämme aufnehmen.
- Feststoffe werden ausgefiltert und das Wasser dem Kreislauf wieder zugeführt

#### Weitere Vorteile

- unabhängig von Versorgungsleitungen durch eigenen Stromerzeuger
- großvolumige Filteranlage für langen, unterbrechungsfreien Betrieb
- Klarwassertanks mit 1100 l Netto-Fassungsvermögen
- herausnehmbare Reststoffmulde mit Staplerlaschen für komfortables Entleeren der Filterkuchen
- Sammelwanne mit Sieb zur Aufnahme der Schneid-schlämme
- akustisches Signal und automatische Abschaltung bei vollem Filter
- Entleeren des Filters in nur 30 Sekunden ohne Unterbrechung des Schneid-vorganges
- Aufbau der Anlage auf Tandem-Achsanhänger mit Straßenzulassung

#### Erforderliches Zugfahrzeug

Anhängervorrichtung	Kugelkopf
Anhängelast gebremst	3500 kg
Stützlast	150 kg

Technische Daten		CBS-1500
max. Filterleistung	l/h	1500
Fassungsvermögen Filteranlage		96 l - Feststoffe
Inhalt Klarwassertanks -netto-	l	2 x 550
Fassungsvermögen Schneid-schlämme-Sammelwanne	l	550
Fassungsvermögen Reststoffmulde		ca. 3 Filterfüllungen
Abmessungen L/B/H	mm	5270 / 2165 / 2580
Leergewicht	kg	2240
Gewicht - mit vollen Klarwassertanks	kg	3340

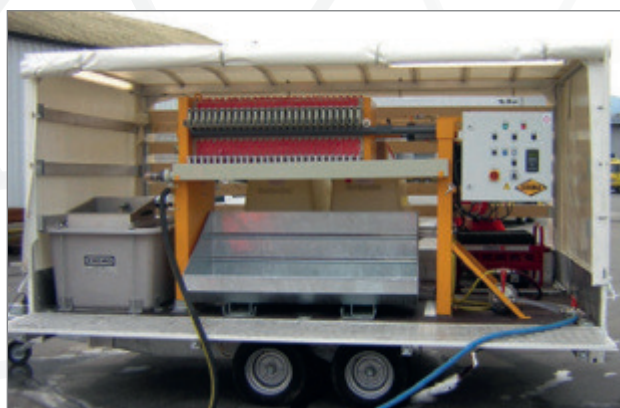

Links: Pufferwanne mit Sieb; Mitte oben: Filterelement; Mitte unten: Reststoffmulde



Von links: Stromerzeuger, Klarwassertanks, Schlamm-pumpe



Zum Entleeren des Filters werden die Filterelemente auseinander gezogen.



Feststoffe fallen in die Reststoffmulde

# SPEZIALMASCHINEN

## HYDRAULIKAGGREGATE

Bestell-Nr. 50008713

**HAG-12.12**



Bestell-Nr. 50008712

**HAG-12.22**



**NEU**

Betriebsstundenzähler  
im Schaltkasten

Robuste, anwenderfreundliche Hydraulikaggregate, die speziell auf den Antrieb von Elektro-Hydraulischen-Wand- und Seilsägen abgestimmt wurden.

Technische Daten		HAG-12.12
E-Motor, luftgekühlt	kW	15
Spannung/Strom/Frequenz	V / A / Hz	400 V/32 A/50 Hz
Drehzahl	min <sup>-1</sup>	3.000 min <sup>-1</sup>
Anzahl Hydraulikpumpen		2 parallel fördernde Zahnradpumpen
Ölfördermenge, Nenndruck:		
Arbeitskreis / 1. Hauptkreis		30l/min bei 250 bar
Arbeitskreis / 2. Hauptkreis		45 l/min bei 160 bar
Ölfördermenge Steuerkreis	l/min	15
Kapazität des Öltanks	l	11,0
Abmessungen L / B / H	mm	850 / 600 / 1200
Gesamtgewicht	kg	ca. 188 (inkl. Hydrauliköl)

- Automatischer Sanftanlauf
- Doppelte aktive Motorüberwachung (Temperatur /Strom)
- Zweifach-Zahnradpumpe
- 2 Umschaltbare Ölfördermengen
- Magnetventil und Elektronik zur Fernabschaltung per Not-Aus
- Abnehmbarer Elektromotor für leichten Transport

Technische Daten		HAG-12.22
E-Motor, luftgekühlt	kW	15
Spannung/Strom/Frequenz	V / A / Hz	400 V/32 A/50 Hz
Drehzahl	min <sup>-1</sup>	2.902
Anzahl Hydraulikpumpen		3 parallel fördernde Zahnradpumpen
Ölfördermenge, Nenndruck:		
Arbeitskreis / 1. Hauptkreis		30l/min bei 250 bar
Arbeitskreis / 2. Hauptkreis		15 l/min bei 250 bar
1. + 2. Hauptkreis		45 l/min bei 160 bar
Ölfördermenge Steuerkreis		6 l/min, stufenlos bei 0-60 bar
Kapazität des Öltanks	l	11,0
Abmessungen L / B / H	mm	850 x 600 x 1200
Gesamtgewicht	kg	ca. 190 (inkl. Hydrauliköl)

- Automatischer Sanftanlauf
- Doppelte aktive Motorüberwachung (Temperatur /Strom)
- Dreifach-Zahnradpumpe - gleichzeitige Versorgung von drei Ölkreisläufen
- Zusätzlicher Steuerkreis und Hydraulik-Steuerpult für Vorschubsteuerung von Seil- oder Wandsägen
- Abnehmbarer Elektromotor für leichten Transport

### Zubehör Hydraulikaggregate

Bestell-Nr.	Typ	Beschreibung
30000533	ABV-10	Anbauventil zur Druckreduzierung auf 170 bar für hydraulische Hand- und Kettensägen
30000429	HSP-12	Hydraulik-Steuerpult



# SPEZIALMASCHINEN

## FUGENBÜRSTENMASCHINE

**CBM-35 B**

Bestell-Nr. 3000057



**Vorderes Radpaar kann parallel zur Welle eingestellt werden, Bürsttiefe bleibt immer konstant.**

**Anwendung:** Zum Reinigen alter Dehnungsfugen in Beton oder Asphalt. Rückstände von Schneidenschlämmen bei neuen Fugen können vor dem Vergießen effektiv entfernt werden.

- Große Laufräder für einfachen Vorschub
- Bürstenschutzhaube mit Auswurfabweiser rechts und links verstellbar
- optimale Gewichtsverteilung und Stützrad für einfaches Einrichten und Umsetzen
- höhenverstellbarer und vibrationsarm gelagerter Handgriff
- Kranöse zum Verladen und Umsetzen

Passende Fugenbürsten finden Sie auf Seite 19.

Technische Daten		CBM-35 B
max. Bürsttiefe	mm	60
Fugenbreite von-bis	mm	8-20
Ø Bürste	mm	300
Ø Bürstenaufnahme	mm	20/ 25,4
Bürstenaufnahme	Seite	rechts
Motorleistung	kW	8,7
Motortyp	-	Benzin Honda GX-390
Motorstart	-	Reversierstart
Tiefenzustellung	-	Handkurbel
Vorschub	-	manuell
L/B/H	mm	1290/610/1020
Gewicht	kg	117



### Zubehör Fugenbürstenmaschinen

Bestell-Nr.	Beschreibung
3000012	Schmutzauffangkorb für Bürstenmaschinen CBM-35 B <b>Lieferumfang:</b> Schmutzauffangkorb, Sonderbürstenschutz, Bürstenhaube mit Stützrad





# SPEZIALMASCHINEN

## ANFASMASCHINE

Technische Daten		CF-206.2 B
max. Schnitttiefe	mm	35 mm
Schnitttiefenzustellung		hydraulisch
max. Anfasscheiben-Ø	mm	250 mm
max. Spannweite	mm	27 mm
Typ Antriebsmotor		Honda GX-390 (Benzin)
Leistung Antriebsmotor	kW	8,7 kW
Abmessungen L/B/H	mm	1120/510/930 mm
Gewicht	kg	103 kg

Bestell-Nr. 30000059

**CF-206.2 B**

### Anwendung

Versieht bereits geschnittene Betonfugen vor dem Vergießen mit einer 45° Fase, um ein Ausbrechen der Kanten zu verhindern.

- hydraulische Schnitttiefenverstellung
- Arbeitsscheinwerfer
- tiefer Schwerpunkt
- exaktes Fasbild durch Mittenführer



Passende Schleifscheiben Passende Fugenbürsten finden Sie auf Seite 19.



### ALLGEMEINE GESCHÄFTSBEDINGUNGEN (AGB)

#### 1. Abschluss

Unsere Lieferungen und Leistungen erfolgen ausschließlich auf Grund der nachstehenden Bedingungen. Sie gelten auch für alle zukünftigen Abschlüsse und Vereinbarungen. Einkaufsbedingungen des Käufers wird hiermit ausdrücklich widersprochen. Sie verpflichten uns auch dann nicht, wenn wir nicht noch einmal bei Vertragsabschluss widersprechen. Spätestens mit Empfang der Ware oder Beginn der Ausführung von Leistungen gelten unsere allgemeinen Geschäftsbedingungen als angenommen.

#### 2. Preis

Unsere Preise verstehen sich, falls nicht anders schriftlich vereinbart, ab Werk Celle ausschließlich der Kosten für etwaige Verpackungen und zzgl. der jeweils geltenden gesetzlichen Umsatzsteuer. Wir behalten uns vor, die im Zeitpunkt der Lieferung oder Leistung gültigen Preise zu berechnen.

#### 3. Zahlungsbedingungen

Falls keine anderen Vereinbarungen vorliegen, hat die Zahlung innerhalb von 30 Tagen nach Rechnungsdatum ohne irgendwelche Abzüge zu erfolgen, oder innerhalb von 10 Tagen minus 2 % Skonto. Reparaturrechnungen sind bei Erhalt innerhalb von 10 Tagen rein netto zahlbar. Diskontfähige Akzepte nehmen wir nur aufgrund ausdrücklicher Vereinbarung zahlungshalber an. Gutschriften über Akzepte oder Schecks erfolgen vorbehaltlich des Eingangs und mit der Wertstellung des Tages, an dem wir über den Gegenwert verfügen können. Sämtliche Kosten, einschließlich der Diskontspesen, gehen zu Lasten des Bestellers.

Zahlungsverzug tritt, vorbehaltlich vorheriger Mahnung, nach Maßgabe des § 286 Abs. 3 BGB ein. Wir sind berechtigt, Zinsen in Höhe von 8 % über dem Basiszins geltend zu machen, die Geltendmachung eines höheren Schadens wird hierdurch nicht ausgeschlossen. Wir behalten uns vor, Aufträge im Wert von weniger als € 50,- brutto zu netto zu berechnen sowie Aufträge von uns unbekanntem Kunden über Nachnahme abzuwickeln. Bei Verkäufen in fremder Währung trägt vom Vertragsabschluss ab der Käufer das Kursrisiko. Der Käufer kann nur mit Forderungen aufrechnen, die unbestritten oder rechtskräftig festgestellt sind.

#### 4. Verpackung

Die Art der Versandverpackung erfolgt nach unserer sachgemäßen Bestimmung. Die Versandverpackung wird zu Selbstkosten berechnet. Sie wird nur zurückgenommen, wenn wir ihre Rücksendung verlangen, wofür wir uns die Berechnung eines Pfandgeldes vorbehalten.

#### 5. Versand

Der Versand erfolgt stets im Auftrag und für Rechnung des Bestellers. Sofern nicht anders vereinbart, erfolgt die Wahl des Transportmittels und des Transportweges durch den Verkäufer und unter Ausschluß der Haftung für etwaige Fehlleistungen durch das beauftragte Unternehmen. Sonderwünsche des Bestellers (z. B. beschleunigte Versandart, Spezialverpackung, Beauftragung eines bestimmten Spediteurs) werden gegen Berechnung etwaiger Mehrkosten soweit möglich berücksichtigt. Mit Übergabe der Ware an den Spediteur oder Frachtführer, spätestens jedoch mit dem Verlassen des Werkes, geht die Gefahr – einschließlich einer Beschlagnahme – in jedem Falle z. B. auch bei FOB- oder CIF-Geschäften, auf den Käufer über. Im übrigen sind, sofern in diesen Bedingungen keine anderen Regelungen getroffen sind, für die Auslegung der verschiedenen Verkaufsklauseln die Incoterms maßgebend. Versandfertig gemeldete Ware muss sofort abgerufen werden, andernfalls oder bei Unmöglichkeit der Versendung sind wir berechtigt, sie auf Kosten und Gefahr des Käufers nach eigenem Ermessen zu lagern und als ab Werk geliefert zu berechnen.

#### 6. Reparatur

Diese Reparaturbedingungen gelten für sämtliche Reparaturmaßnahmen. Sie gelten auch für Reparaturen auf Grund eines Anspruches aus gesetzlichem Leistungsstörungenrecht oder aus Garantie soweit nachfolgend nicht anders angegeben.

##### §1 Auftragserteilung

1. Einen eventuellen Anspruch aus dem gesetzlichen Leistungsstörungenrecht oder aus Garantie muss der Kunde bei Auftragserteilung anmelden und diesen unter Vorlage des Zahlungsbeleges bzw. der vollständigen Garantieunterlagen nachweisen.
2. Soweit keine ausreichende Fehlerbeschreibung vorliegt, gilt der Auftrag für alle Arbeiten, die wir für notwendig erachten, erteilt. Wir sind zur Behebung von Mängeln berechtigt, die sich während der Arbeiten zeigen, sofern die Behebung zum einwandfreien Funktionieren des zu reparierenden Gegenstandes notwendig ist.
3. Bei Auftragserteilung für eine kostenpflichtige Reparatur kann der Kunde einen Reparaturhöchstpreis setzen. Soweit dieser überschritten wird oder der zusätzliche Reparaturaufwand nicht in einem angemessenen Verhältnis zum Wert des zu reparierenden Gegenstandes steht, ist das Einverständnis des Kunden für eine weitergehende Reparatur einzuholen.
4. Bei einer kostenpflichtigen Reparatur ist das Einverständnis des Kunden auch einzuholen, wenn sich erst bei Ausführung der Arbeiten zeigt, dass der angestrebte Reparatur Erfolg oder der Reparaturaufwand nicht in einem angemessenen Verhältnis zum Wert des zu reparierenden Gegenstandes steht. Der Kunde ist in diesem Falle zu Erstattung der bis dahin entstandenen Kosten verpflichtet.

##### § 2 Reparaturdurchführung

1. Wir sind berechtigt, die Reparatur in eigener oder fremder Werkstatt vorzunehmen.
2. Reparaturtermine sind stets unverbindlich, die endgültige Reparaturzeit ergibt sich aus dem tatsächlichen Reparaturaufwand.

##### § 3 Reparaturkosten und Zahlung

1. Sämtliche kostenpflichtige Reparaturen werden nach Zeitaufwand und verwendetem Material berechnet.
2. Reparaturrechnungen sind bei Erhalt innerhalb von 10 Tagen rein netto zahlbar.

##### § 4 Kostenvorschläge;

Kosten für nicht durchgeführte Aufträge: Da Fehlersuchzeit Arbeitszeit ist, wird der entsprechende Aufwand dem Kunden in Rechnung gestellt, wenn:

- a. der Kunde nach dem Kostenvorschlag auf die Durchführung der Reparatur verzichtet.
- b. der beanstandete Fehler bei der Überprüfung nicht festgestellt werden kann.
- c. ein benötigtes Ersatzteil nicht mehr zu beschaffen ist.
- d. ein Auftrag während der Durchführung zurückgezogen wurde.
- e. keine, falsche oder unvollständige Fehlerangaben gemacht wurden.

Wird nach einem Kostenvorschlag auf Wunsch des Kunden die Reparatur nicht durchgeführt, so braucht der Reparaturgegenstand nicht mehr in den ursprünglichen Zustand versetzt werden, wenn dies technisch, insbesondere sicherheitstechnisch bzw. wirtschaftlich nicht vertretbar ist. Sollen nach Kundenwunsch verschlissene, sicherheitsrelevante Bauteile nicht ausgetauscht werden, so wird die Reparatur in ihrer Gesamtheit nicht ausgeführt, jedoch der Kostenvorschlag in Rechnung gestellt.

##### § 5 Reparaturgewährleistung

1. Wir gewähren für die von uns durchgeführte Reparatur eine Garantie von 12 Monaten, soweit es sich nachweislich um denselben und somit nicht korrekt beseitigten Fehler handelt. Weitergehende Schadensersatzansprüche, die über den Reparaturgegenstand hinausgehen, sind nicht von der Garantie erfasst. Stellt sich bei der Reparatur heraus, dass der beanstandete Fehler eine andere Ursache hat, wird dem Kunden der entstandene Aufwand berechnet.
2. Wird nach Erstellung eines Kostenvorschlages auf Wunsch des Kunden nicht in vollem Umfang instandgesetzt, so wird nur auf die reparierte Teilleistung Gewähr übernommen.
3. Ein Reparatur- Gewährleistungsanspruch muss der Kunde, soweit er Unternehmer, eine juristische Person des öffentlichen Rechts oder ein öffentlich-rechtliches Sondervermögen ist, innerhalb von 10 Werktagen ab Erkennbarkeit bei uns anmelden, ansonsten sind wir von der Mängelhaftung, sei es aus Garantie oder gesetzlicher Gewährleistung, befreit. Der Gewährleistungsanspruch erlischt weiterhin, wenn ohne unser Einverständnis von anderen Änderungen an den Leistungen vorgenommen wurden.
4. Handelt es sich bei Kunden um einen Verbraucher im Sinne des §13 BGB, so erlöschen bei Nichtanmeldung der Ansprüche innerhalb von 10 Werktagen ab Erkennbarkeit nur die Garantieansprüche. Die gesetzlichen Gewährleistungsrechte bleiben davon unberührt.

##### § 6 Aufbewahrung und Abholung

1. Wir sind berechtigt, reparierte Gegenstände an den Überbringer des Abholscheines oder eines anderen geeigneten Berechtigungsnachweises auszuhändigen.
2. Werden Reparaturen nicht innerhalb von 4 Wochen nach schriftlicher oder mündlicher Mitteilung über die Fertigstellung abgeholt, leiten wir unaufgefordert den Rückversand ein – die Kosten der Rücksendung trägt der Kunde. Wir haften ab diesem Zeitpunkt, soweit die Haftung nicht schon vorher aufgrund Annahmeverzuges, gemäß § 300 Abs. 1 BGB beschränkt ist, nicht für Abhandenkommen und Beschädigung des Reparaturgegenstandes, soweit uns kein Vorsatz oder grobe Fahrlässigkeit trifft.
3. Wird innerhalb von 14 Tagen nach Übersendung des Kostenvorschlages kein Reparaturauftrag erteilt, leiten wir auch hier unaufgefordert den Rückversand ein – die Kosten der Rücksendung und des Kostenvorschlages trägt der Kunde.

##### § 7 Ansprüche aus Leistungsstörungenrecht bei kostenpflichtigen Reparaturen

1. Ansprüche wegen Mängeln bei kostenpflichtigen Reparaturen verjähren innerhalb von einem Jahr nach Abnahme.
2. Das Recht des Kunden bei Mängeln beschränkt sich zunächst auf die Nacherfüllung. Erst bei Fehlschlagen der Nacherfüllung kann der Kunde Minderung der Vergütung oder Rücktritt vom Reparaturvertrag verlangen.
3. Schäden die durch unsachgemäße oder vertragswidrige Maßnahmen des Kunden im Rahmen von Transport, Aufstellung, Anschluss, Bedienung oder Lagerung hervorgerufen werden, begründen keinen Anspruch gegen uns. Die Unsachgemäßheit und Vertragswidrigkeit bestimmt sich insbesondere nach Angaben des Herstellers.

##### § 8 Haftung

1. Schadenersatzansprüche sind ausgeschlossen, soweit der Werksunternehmer nicht vorsätzlich oder grob fahrlässig gehandelt hat oder soweit dadurch die Haftung für Verletzungen von Leben, Körper oder Gesundheit beeinträchtigt würde.
2. Im Falle der Beschädigung des Reparaturgegenstandes sind wir zur kostenfreien Instandsetzung berechtigt. Soweit diese unmöglich oder mit unverhältnismäßig hohen Kosten verbunden ist, ist der Zeitwert am Tage der Beschädigung zu ersetzen.

##### § 9 Speicherung von Daten

Der Auftraggeber ist damit einverstanden, dass die personenbezogenen Daten aus diesem Reparaturvertrag von dem Auftragnehmer zum Zwecke der Nutzung im kaufmännischen Betrieb der Werkstatt auf Datenträger gespeichert werden. Die Weitergaben der gespeicherten Daten durch den Auftragnehmer an Dritte ist ausgeschlossen.

##### 7. Lieferfrist und Liefertermin

Die Lieferfristen und –termine werden stets nur unverbindlich benannt. Die Lieferfrist beginnt mit dem Tag unserer Auftragsannahme, jedoch nicht vor völliger Klarstellung aller Ausführungseinzelheiten. Lieferfrist und Liefertermin gelten mit der rechtzeitigen Meldung der Versandbereitschaft als eingehalten, wenn uns die Absendung ohne unser Verschulden unmöglich ist. Die vereinbarte Lieferfrist verlängert sich – unbeschadet unserer Rechte aus Verzug des Käufers – um den Zeitraum, um den der Käufer mit seinen Verpflichtungen aus diesem oder einem anderen Abschluss in Verzug ist. Dies gilt sinngemäß, wenn ein Liefertermin vereinbart ist. Teillieferungen sind zulässig, soweit sie dem Käufer zumutbar sind. dient zu unserer Sicherung in Höhe des Rechnungswertes der Vorbehaltsware.

# CEDIMA

## ANHANG

### GEWÄHRLEISTUNGSBEDINGUNGEN

#### 8. Lieferungsbehinderung

Ereignisse höherer Gewalt berechtigen uns, die Lieferung oder Leistung um die Dauer der Behinderung und eine angemessene Anlaufzeit hinaus zu schieben oder wegen des noch nicht erfüllten Teils vom Vertrag zurückzutreten. Der höheren Gewalt stehen Streik, Aussperrung und sonstige Umstände gleich, die uns die Lieferung oder Ausführung der Leistung wesentlich erschweren oder sonst unmöglich machen, wie z. B. Feuer, Maschinenschaden, Mangel an Rohmaterial, Behinderung der Verkehrswege, und zwar auch, wenn diese Umstände bei Vorlieferanten eintreten. Der Käufer kann von uns die Erklärung verlangen, ob wir zurücktreten oder innerhalb angemessener Frist liefern oder leisten wollen. Erklären wir uns nicht, ist der Käufer berechtigt, vom Vertrag zurückzutreten.

#### 9. Eigentumsvorbehalt

Alle gelieferten Waren bleiben bis zur Erfüllung unserer sämtlichen Forderungen, gleich aus welchem Rechtsgrunde, insbesondere auch der jeweiligen Saldoforderungen, unser Eigentum (Vorbehaltsware), auch wenn Zahlungen für besonders bezeichnete Forderungen geleistet werden. Be- und Verarbeitung erfolgen für uns unter Ausschluss des Eigentumsverwerbs nach § 950 BGB, ohne uns zu verpflichten. Die verarbeitete Ware dient zu unserer Sicherung in Höhe des Rechnungswertes der Vorbehaltsware. Bei Verarbeitung mit anderen nicht uns gehörenden Waren durch den Kunden steht uns das Miteigentum an der neuen Sache zu im Verhältnis des Wertes der Vorbehaltsware zu den anderen verarbeiteten Waren zur Zeit der Verarbeitung. Für die aus der Verarbeitung entstehende neue Sache gilt sonst das gleiche wie bei der Vorbehaltsware.

Die Forderungen des Kunden aus dem Weiterverkauf oder der Veräußerung der Vorbehaltsware werden bereits jetzt an uns abgetreten, ohne Rücksicht darauf, ob die Vorbehaltsware ohne oder nach Verarbeitung und ob sie an einen oder mehrere Abnehmer weiterverkauft oder weiterveräußert wird.

Die abgetretene Forderung dient zur Sicherheit in Höhe des Wertes der jeweils verkauften oder weiterveräußerten Vorbehaltsware.

Der Kunde ist verpflichtet, die Abtretung seinem Abnehmer zwecks Zahlung an uns bekannt zu geben. Wird die Vorbehaltsware vom Kunden zusammen mit anderen uns nicht gehörenden Waren ohne oder nach Vereinbarung verkauft oder veräußert, so gilt die Abtretung der Forderung nur in Höhe des Wertes der Vorbehaltsware.

Der Kunde darf unser Eigentum nur im gewöhnlichen Geschäftsverkehr, zu seinen normalen Geschäftsbedingungen und solange er nicht in Verzug ist, verkaufen oder veräußern. Er ist zum Weiterverkauf oder zur Weiterveräußerung der Vorbehaltsware nur mit der Maßgabe berechtigt und ermächtigt, dass die Forderung aus dem Weiterverkauf oder der Weiterveräußerung gemäß Absatz c) auf uns übergeht. Zu anderen Verfügungen, insbesondere Verpfändung oder Sicherungsübereignung über die Vorbehaltsware ist er nicht berechtigt. Übersteigt der Wert der für uns bestehenden Sicherheit unsere Forderung um insgesamt mehr als 20 %, so sind wir auf Verlangen des Kunden insoweit zur Freigabe von Sicherungen nach unserer Wahl verpflichtet.

Von einer Pfändung unserer Vorbehaltsware sowie der uns nach Absatz c) zustehenden Forderungen oder einer anderen Beeinträchtigung durch Dritte muss uns der Kunde unverzüglich benachrichtigen.

#### 10. Mängelhaftung

Mängelrügen hat der Käufer unverzüglich nach Eingang der Ware am Bestimmungsort in Textform zu erheben. Sie berechtigen aber nicht zur Zurückhaltung der fälligen Rechnungsbeträge. Mängel, die auch bei sorgfältigster Prüfung nicht sofort entdeckt werden können, sind unverzüglich nach Entdeckung unter sofortiger Einstellung etwaiger Bearbeitung zu rügen.

Mängelgewährleistungsansprüche für die Lieferung beweglicher Sachen verjähren in einem Jahr ab dem gesetzlichen Verjährungsbeginn.

Cedima ist zunächst die Möglichkeit zur Nacherfüllung innerhalb angemessener Frist zu gewähren. Die Rücksendung hat nach vorheriger Abstimmung zu erfolgen. Schlägt die Nacherfüllung fehl, kann der Käufer – unbeschadet etwaiger Schadensersatzansprüche – die Vergütung mindern oder vom Vertrag zurücktreten.

#### 11. Schadensersatzansprüche

Etwaige Schadensersatzansprüche des Käufers für die Verletzung wesentlicher Vertragspflichten sind auf den vertragstypisch vorhersehbaren Schaden – höchstens das dreifache des auf das die Ansprüche auslösende Produkt entfallende Arbeitsvolumen – beschränkt, soweit nicht Vorsatz oder grobe Fahrlässigkeit vorliegt oder wegen der Verletzung des Lebens, des Körpers oder der Gesundheit gehaftet wird.

#### 12. Erfüllungsort und Gerichtsstand

Erfüllungsort und Gerichtsstand für Vollkaufleute sowie für juristische Personen des öffentlichen Rechts ist nach Wahl von Cedima Celle oder jeder andere gesetzliche Gerichtsstand. Auf das Vertragsverhältnis findet deutsches Recht Anwendung, unter Ausschluss des Übereinkommens der Vereinten Nationen zu Verträgen über den internationalen Warenverkehr (CISG).

Bei Lieferungen für den Export übernehmen wir keine Haftung, falls durch unsere Erzeugnisse Schutzrechte Dritter verletzt werden. Der Käufer ist zum Ersatz des Schadens verpflichtet, der uns durch die Ausfuhr von Waren verursacht wird, deren Export wir nicht ausdrücklich genehmigt haben.

#### 13. Allgemeine Bestimmung / Wirksamkeit

Sollte eine Bestimmung dieses Vertrages nicht rechtswirksam sein oder nicht durchgeführt werden, so wird hierdurch die Wirksamkeit der übrigen Bestimmungen nicht berührt. Die Parteien werden sich in einem solchen Fall auf die Regelung einigen, die dem Sinn und Zweck dieses Vertrages am nächsten kommt oder lassen die gesetzliche Regelung gelten, die den wirtschaftlichen Interessen der Parteien entspricht.

1. Beanstandungen müssen uns unverzüglich, spätestens jedoch innerhalb von 14 Tagen nach Ankniff des Gerätes schriftlich angezeigt werden. Ist diese Frist abgelaufen oder wird das beanstandete Gerät in Betrieb aufgenommen und damit gearbeitet, so gilt das Gerät als abgenommen und damit mangelfrei. Versteckte Mängel sind unverzüglich nach deren Entdeckung, spätestens jedoch innerhalb von 6 Monaten nach Erhalt des Gerätes, schriftlich anzuzeigen.

2. Wir gewährleisten die vertraglich vereinbarte Gebrauchsfähigkeit des von uns gelieferten Gerätes für einen Zeitraum von 12 Monaten. Die Frist beginnt mit dem Tag, an dem das Gerät bei dem Käufer angekommen ist. Unabhängig davon gilt unsere Lieferpflicht als erfüllt, sobald das Gerät unser Werk bzw. Lager verlässt. Eine Herstellergarantie übernehmen wir ausdrücklich nicht. Die zwingenden Bestimmungen des Produkthaftungsgesetzes bleiben unberührt.

3. Verschleißteile unterliegen einer eingeschränkten Gewährleistung. Verschleißteile sind Teile, die bei bestimmungsgemäßem Gebrauch der Maschinen einer betriebsbedingten Abnutzung unterliegen. Die Verschleißzeit ist nicht einheitlich definierbar, sie differiert nach der Einsatzintensität. Die Verschleißteile sind gerätespezifisch entsprechend der Betriebsanleitung des Herstellers zu warten, einzustellen und ggf. auszutauschen. Ein betriebsbedingter Verschleiß bedingt keine Mängelansprüche. Verschleißteile für Maschinen wie Kernbohr-, Sägemaschinen und Sondermaschinen sowie dazugehörige Baugruppen allgemein (soweit vorhanden):

- Vorschub- und Antriebsselemente wie Zahnstangen, Zahnräder, Ritzel, Spindeln, Spindelmuttern, Spindellager, Seile, Ketten, Kettenräder, Riemen
- Führungselemente wie Führungsleisten, Führungsbuchsen, Führungsschienen, Rollen, Lager, Gleitschutzauflagen
- Teile des Reversierstarters wie Anwerfseil, Anwerfklinke, Anwerfrolle, Anwerffeder
- Spannelemente von Schnelltrennsystemen
- Gleit- und Wälzlager die nicht im Ölbad laufen
- Reib- und Überlastkupplungen, Bremsvorrichtungen
- Hilfs-, Betriebsstoffe
- Regelpotentiometer und manuelle Schaltelemente
- Befestigungselemente wie Dübel, Anker und Schrauben
- Lamellen
- Zündkerzen, Glühkerzen
- Abdichtbürsten, Dichtgummi, Spritzschutzlappen
- Antriebs-, Umlenkrollen und Bandagen
- Lauf- und Antriebsräder
- Schnittguttransportrollen
- Spülkopfdichtungen
- Wellendichtringe und Dichtelemente
- Kohlebürsten, Kollektoren/Anker
- Leichtlöseringe
- Sicherungen und Leuchten
- Bowdenzüge
- Membranen
- Energiespeicher
- Filter aller Art
- Seilschlagschutzelemente
- Wasserpumpen
- Bohr-, Trenn- und Schneidwerkzeuge

4. Bei berechtigter Beanstandung können wir nach eigener Wahl das Gerät gebrauchsfähig machen und/oder gegen Rückgabe des Gerätes Ersatzlieferung vornehmen. Ersetzte Teile bzw. Geräte gehen in unser Eigentum über.

5. Eine Beanstandung ist schriftlich unter Angabe von Maschinennummer, Rechnungsnummer und -datum vorzunehmen.

6. Eine Ausbesserung erfolgt im Lieferwerk. Bei Reparaturarbeiten, die nur nach zwingender vorheriger Zustimmung von uns auf Wunsch des Käufers bei diesem oder bei einem Dritten durchgeführt werden dürfen, trägt der Käufer die hierdurch entstehenden Mehrkosten des Monteurs und etwaiger Hilfskräfte. Die Gewährleistung erlischt, wenn der Käufer selbst oder dritte, nicht autorisierte, Personen Eingriffe am Kaufgegenstand vornehmen.

7. Falls der Austausch von Baugruppen oder Bauteilen durch den Käufer oder Dritte ausdrücklich mit uns vereinbart wurde, kann die eventuelle Anerkennung des Gewährleistungsfalles erst nach der Rücksendung und Überprüfung der beanstandeten Teile durch uns erfolgen.

8. Der Käufer hat im Rahmen der gesetzlichen Regelungen nur dann das Recht zum Rücktritt vom Vertrag, wenn wir eine Nachbesserung oder Ersatzlieferung gem. Ziff. 4 trotz Vorliegen eines Mangels verweigern oder eine uns hierzu gesetzte angemessene Frist fruchtlos verstreicht. Bei einem nur unerheblichen Mangel hat der Käufer lediglich ein Minderungsrecht. Im Übrigen ist eine Minderung des Kaufpreises ausgeschlossen. Für Schadensersatz aufgrund eines Mangels und Mangelfolgeschäden haften wir nicht; es sei denn, diese treten aufgrund von uns zu vertretenen Vorsatzes oder grober Fahrlässigkeit auf.

9. Es wird keine Gewähr übernommen für Schäden, die aus den nachfolgenden Gründen entstanden sind:

- a) fehlerhafte Installation,
  - b) unsachgemäße Bedienung oder Überbeanspruchung,
  - c) dauernde Überlastung, die zu Schäden in den Wicklungen des Ankers und der Feldspule führen,
  - d) äußere Einwirkungen, z.B. Transportschäden oder Schäden durch Witterungseinflüsse oder sonstige Naturereignissen,
  - e) Verwendung von Ergänzungs- und Zubehörteilen, die nicht mit unseren Geräten abgestimmt sind.
10. Bei Anlass zur Beanstandung eines Diamant-Werkzeuges ist dieses sofort aus der Maschine zu nehmen! Zur Wahrung von Interessen und um eine sachgerechte Prüfung durchführen zu können, ist eine Segmenthöhe von mindestens 20 % erforderlich. Bei Nichtbeachtung gehen eventuelle Ersatzansprüche verloren!

11. Werden von uns Gewährleistungsansprüche erfüllt, so wird dadurch weder die Gewährleistungsfrist verlängert noch eine neue Gewährleistungsfrist für das Gerät in Lauf gesetzt. Die Gewährleistungsfrist für eingebaute Ersatzteile endet nicht früher und nicht später als die für das Gerät.

12. Im Übrigen gelten unsere Allgemeinen Geschäftsbedingungen.

## Qualität, Effizienz und guter Service!

... unter diesen Leitmotiven entwickelt und vertreibt die Cedima GmbH seit 1984 Diamantwerkzeuge und Maschinen für die Bauindustrie.

Sachkundige, qualifizierte Mitarbeiter sichern stetig den hohen Qualitätsstandard unserer Werkzeuge und Maschinen im Bezug auf Leistung, Zuverlässigkeit und Wirtschaftlichkeit. So verpflichtet sich unser Unternehmen einem kontinuierlichen Verbesserungsprozess, dessen Ergebnis die stetige Zertifizierung nach DIN ISO 9001:2015 garantiert.

Dem großen Vertrauen unserer Kunden verdanken wir einen großen Anteil unserer 36-jährigen Erfolgsgeschichte im In- und Ausland. So exportieren wir heute unsere Diamantwerkzeuge und Maschinen in weltweit über 65 Länder.

Durch aktive Kooperation mit unseren Kunden und einer Vielzahl an Vertriebs- und Servicepartnerschaften garantieren wir die Bedarfs- und Anwenderorientierung unserer Produkte sowie kurze Liefer- und Servicezeiten.

**CEDIMA Diamantwerkzeug- und  
Maschinenbaugesellschaft mbH**  
Lärchenweg 3 29227 Celle / Germany  
Tel. +49 (0)5141/8854 -100  
Fax +49 (0)5141/8854 -111  
E-Mail: [info@cedima.com](mailto:info@cedima.com)



# [www.cedima.com](http://www.cedima.com)

